



**houtland**

[www.houtland.be](http://www.houtland.be)



—  
**TUINHOUT EN SPEELTOESTELLEN 2018**  
Heerlijk genieten in je eigen tuin  
—



## HOUTLAND, TWEE PRODUCTIEVESTIGINGEN

Houtland, met hoofdzetel te Dendermonde is reeds jaren toonaangevend als leverancier en fabrikant van kwalitatieve tuinhoutproducten, tuinpoorten, speeltoestellen en straatmeubilair. Het drogen en schaven gebeurt in onze productie-eenheid in Wichelen.

### ✓ DROGEN EN SCHAVEN

Alle vierkant en rechthoekig hout wordt gedroogd vóór het bewerken. Dit vermijdt kromtrekken en zorgt voor perfect schaafwerk en een betere impregnatie.

Houtland schaaft het hout volledig zelf: alles gebeurt volautomatisch en computergestuurd. Zo worden maatvoering en kwaliteit gegarandeerd.

### ✓ THERMOWOOD

Het hout (voornamelijk den) ondergaat een 100% natuurlijke warmtebehandeling van 180-220°C. Het vochtgehalte daalt waardoor het hout vormstabiel en duurzaam wordt, vergelijkbaar met tropisch hardhout. Thermowood is zeer ecologisch. De kleur van het natuurlijke hout wordt donkerder. Het hars is uit het hout verwijderd.

### ✓ DRUKIMPREGNATIE

Het impregneren van het hout gebeurt volledig in eigen beheer. Onder vacuum en druk wordt een houtbeschermmiddel in het hout ingebracht waardoor de levensduur langdurig verlengd wordt. Er wordt gestreefd naar een maximale opname van het product tot een totale verzadiging bereikt wordt.

De gebruikte impregnatiezouten bevatten geen arsenicum, geen koper en geen chroom. Het hout wordt eerst onbehandeld afgekort en pas daarna drukgeïmpregneerd. Dit verhoogt de levensduur aanzienlijk.

Aangenomen wordt dat een levensduur van 10 jaar en langer bij grenenhout haalbaar moet zijn, mits het hout geen enkele beschadiging heeft ondergaan. De ondergrond is hiervoor ook van groot belang; boomschors maar ook bepaalde schimmels in de grond kunnen de duurzaamheid sterk beïnvloeden.



---

BEZOEK ONS OOK OP  
WWW.HOUTLAND.BE

---

## ✓ AANDACHT VOOR KWALITEIT

Uitgeselecteerde houtsoorten en geschoolde ambachtslui zorgen voor een kwaliteitsvolle afwerking. Een permanente voorraad garandeert een korte leveringstermijn.



## ✓ HOUT, EEN NATUURLIJK PRODUCT

Hout is een natuurlijk product dat krimpt bij droog weer waardoor barsten en een lichte kromming van het hout als normaal aanschouwd worden. De kwaliteit en levensduur van het product vermindert echter hierdoor niet.

Onbehandelde houtsoorten vallen buiten de garantie. Hier geldt de normale levensduur van het hout.



## ✓ HET MILIEU

Houtland streeft voor een beter leefmilieu door het gebruik van hout uit verantwoord beheerde bossen. Dit wordt gegarandeerd door een certificaat.



Het keurmerk voor verantwoord bosbeheer





## EXCELLENT SCHERM

De planken van dit scherm en deze poort hebben een speciale afschuining om de rechtstreekse doorkijk te verhinderen.

- > Onzichtbaar geschroefd achteraan
- > Wordt bevestigd met houtschroeven aan volle houten palen in grenen of padouk
- > Latten: 22 x 70 mm speciale afschuining

### Padouk

- > Duurzaamheidsklasse 1
- > Achterregels: 22 x 35 mm en 35 x 42 mm

1,8 x 1,0 m (1/2)	€ 420,80
1,8 x 1,8 m (1/2)	€ 642,85

PADOUK PALEN



## Grenen

- > Drukgeïmpregneerd
- > Achterregels: 22 x 57 mm en 35 x 35 mm

1,8 x 1,0 m (1/2)	€ 141,95
1,8 x 1,8 m (1/2)	€ 192,00

GRENEN PALEN

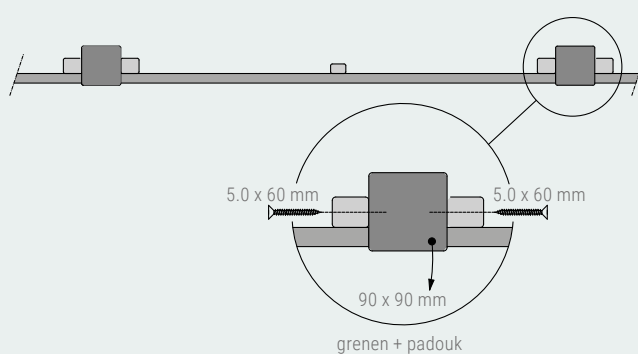
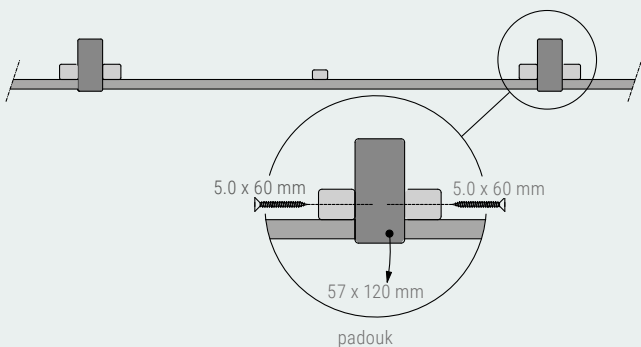



## PATIO HORIZONTAAL

Dit scherm en deze poort geven optisch een open gevoel maar verhinderen toch de rechtstreekse inblik.

- > Drukgeïmpregneerd grenen
- > Met inox schroeven vastgeschroefd
- > Wordt met zes hechtingen vastgemaakt aan volle houten palen
- > Latten: 35 x 35 mm en 35 x 57 mm
- > Achterregels: 24 x 57 mm
- > Afstand tussen de latten: +/- 20 mm

### Scherms

1,8 x 1,0 m (H/B)	€ 120,25
1,8 x 1,8 m (H/B)	€ 163,65



### Poorten

- > Verstelbare scharnieren
- > Oplegslot met cilinder

1,8 x 1,0 m (H/B)	€ 547,70
1,8 x 3,0 m (H/B)	€ 1257,35

## PATIO VERTICAAL

Dit scherm en deze poort geven optisch een open gevoel maar verhinderen toch de rechtstreekse inblik.

- > Drukgeïmpregneerd grenen of padouk
- > Met inox schroeven vastgeschroefd
- > Bovenaan zijn de latten op 45° afgeschuind.
- > Wordt met zes hechtingen vastgemaakt aan volle houten palen
- > Latten: 35 x 35 mm (grenen) - 35 x 42 mm (padouk)
- > Achterregels: 24 x 57 mm
- > Afstand tussen de latten: +/- 20 mm



grenen

### Scherms

	grenen	padouk
1,0 x 1,8 m (H/B)	€ 136,90	€ 769,80
1,8 x 1,0 m (H/B)	€ 108,55	€ 677,95
1,8 x 1,8 m (H/B)	€ 180,35	€ 1092,00



padouk

### Poort

- > Verstelbare scharnieren
- > Klink met vergrendeling (H 1,0 m grenen); oplegslot met cilinder (H 1,8 m grenen + H 1,0 m padouk); inox inwerkslot met cilinder (H 1,8 m padouk)

	grenen	padouk
1,0 x 1,0 m (H/B)	€ 333,95	€ 814,85
1,0 x 3,0 m (H/B)	€ 829,90	€ 1890,20
1,8 x 1,0 m (H/B)	€ 430,80	€ 1140,45
1,8 x 3,0 m (H/B)	€ 1075,35	€ 2701,75



## LINEA SCHERM

Een volledig dicht en zeer stevig scherm.

- > Drukgeïmpregneerd
- > Met inox schroeven vastgehecht
- > 3 verticale tussenlatten
- > Past in houten <sup>22</sup> (gleuf 30 mm) of aluminium <sup>27</sup> gleufpalen
- > Nuttige breedte bij gebruik van gleufpalen: 1,8 m
- > Planken: 15 x 120 mm
- > Dwarslatten: 28 x 70 mm

1,8 x 1,04 m ( <sup>H/6</sup> )	€ 58,45
1,8 x 1,84 m ( <sup>H/6</sup> )	€ 80,15



## HORIZON SCHERM

Een volledig gesloten en zeer stevig scherm in horizontale planken.

- > Drukgeïmpregneerd
- > Met inox schroeven vastgehecht
- > 4 verticale tussenlatten
- > Wordt met 4 of 6 hechtingen vastgemaakt aan volle houten <sup>22</sup> palen of past in betonnen <sup>24</sup> gleufpalen.
- > Planken: 15 x 120 mm
- > Dwarslatten: 22 x 57 mm

0,95 x 1,8 m ( <sup>H/6</sup> )	€ 40,10
1,8 x 1,0 m ( <sup>H/6</sup> )	€ 49,25
1,6 x 1,8 m ( <sup>H/6</sup> )	€ 72,65
1,8 x 1,8 m ( <sup>H/6</sup> )	€ 79,30
1,8 x 1,8 m ( <sup>H/6</sup> ) (zwart)	€ 89,35





## JUMBO SCHERM

Een uiterst stevig, dicht scherm gemaakt uit zware planken met één verticale middenlat.

- > Drukgeïmpregneerd
- > Met inox schroeven vastgeschroefd
- > Past in houten <sup>22</sup> (gleuf 30 mm) of aluminium <sup>27</sup> gleufpalen
- > Nuttige breedte bij gebruik van gleufpalen: 1,8 m
- > Planken: 19 x 145 mm
- > Dwarsslatten: 28 x 70 mm

1,8 x 1,04 m (H/B)	€ 63,45
1,8 x 1,84 m (H/B)	€ 101,00
1,8 x 1,84 m (H/B) (zwart)	€ 116,90



## ROBUUST

Een volledig gesloten scherm en/of poort gemaakt uit horizontale plankjes en passend in houten gleufpalen (gleuf 41 mm).

- > Drukgeïmpregneerd
- > Nuttige breedte bij gebruik van gleufpalen: 1,76 m
- > Latten: 16 x 35 mm
- > Stroken: +/- 10 mm dikte

### 1 Scherm

1,8 x 1,2 m (H/B)	€ 34,55
1,8 x 1,8 m (H/B)	€ 44,75

### 2 Poort

- > Met vlechtschermdeursluiting
- > Geen maatwerk mogelijk

1,8 x 1,0 m (H/B)	€ 146,45
-------------------	----------

Maatwerk



1



2



3



1

## RELIËF

Een volledig gesloten scherm en poort met gegroefde planken.

- > Drukgeïmpregneerd
- > Dubbele pen- en gatverbinding
- > 3 verticale verbindingslatten
- > Wordt met 4 of 6 hechtingen vastgemaakt aan volle houten palen
- > Kader: 45 x 45 mm
- > Stroken: 8 mm dikte

### 1 Scherm

0,9 x 1,8 m (H/B) € 43,75

1,8 x 1,8 m (H/B) € 62,55

### 2 Scherm met driehoekvenster

- > Kan gecombineerd worden met het recht reliëfscherm van 90 cm hoogte

0,9 x 1,8 m (H/B) € 51,45

### 3 Poort

- > Kader: 45 x 90 mm
- > Met vlechtschermdeursluiting
- > Geen maatwerk mogelijk

1,8 x 1,0 m (H/B) € 150,30

### 4 Gebogen scherm

1,6/1,8 x 1,8 m (H/B) € 72,15





4



## PANORAMA SCHERM

Een reliëfscherm met bovenaan een gebogen raamwerk in ruitvormig latwerk.

- > Drukgeïmpregneerd
- > Wordt met 4 of 6 hechtingen vastgemaakt aan volle houten palen
- > Kader: 45 x 45 mm
- > Stroken: 8 mm dikte

1,63/1,8 x 1,8 m (1/2)

€ 89,50



## TROPICAL SCHERM

Een exclusief scherm met schuinliggende horizontale latten gevat in een kader met pen- en gat verbinding. Dit scherm geeft optisch een open gevoel maar verhindert toch de doorkijk.

- > Bangkirai (tropisch hardhout duurzaamheidsklasse 1)
- > Wordt met 6 hechtingen vastgemaakt aan volle palen in hardhout
- > Kader: 45 x 45 mm
- > Latten: 7 x 75 mm

1,8 x 0,9 m <sup>(H/B)</sup>	€ 140,25
1,8 x 1,8 m <sup>(H/B)</sup>	€ 240,45



## BELLA VISTA SCHERM

Een zeer degelijk scherm in hardhout aan een aantrekkelijke prijs.

- > Bangkirai (tropisch hardhout, duurzaamheidsklasse 1)
- > Kader met pen- en gat verbinding
- > Met inox schroeven vastgeschroefd
- > Wordt met 6 hechtingen vastgemaakt aan volle palen in hardhout
- > Kader: 42 x 42 mm
- > Latten: 8 x 90 mm

1,8 x 1,8 m <sup>(H/B)</sup>	€ 125,25
------------------------------	----------



## PUERTO RICO SCHERM

Dit scherm kan zowel horizontaal als verticaal geplaatst worden

- > Onbehandeld hardhout (duurzaamheidsklasse 1 à 2)
- > Planken voorzien van 2 V-groeven
- > Volledig gemaakt met inox schroeven
- > Wordt met 6 hechtingen vastgemaakt aan volle palen in hardhout
- > Planken: 16 x 145 mm
- > Latten: 16 x 90 mm

1,8 x 1,8 m (<sup>1/2</sup>)

€ 168,65

MASSIEFPOORT IN OKAN

18

## CLASSIC

Het sterkste en meest prestigieuze Houtland-scherm. Volledig omkaderd met daarin elkaar overlappende planken.

- > Drukgeïmpregneerd
- > De voor- en achterzijde zijn verschillend van uitzicht
- > Met inox schroeven vastgemaakt
- > Wordt met 6 hechtingen vastgemaakt aan volle houten palen
- > Maatwerk is mogelijk
- > Kader: 45 x 70 mm, 22 x 57 mm en 22 x 120 mm
- > Planken: 16 x 95 mm en 15 x 120 mm



### Scherm

1,8 x 1,0 m (H/B)	€ 96,85
1,8 x 1,8 m (H/B)	€ 133,60
Supplement brievenbus	€ 250,45



### Poort

- > Met verstelbare scharnieren en oplegslot met cilinder

1,8 x 1,0 m (H/B)	€ 379,00
1,8 x 3,0 m (H/B)	€ 834,90



## MODERN

Een bijzonder stevig scherm, uit verticale overlappende planken; achteraan omkaderd.

- > Drukgeïmpregneerd
- > De voor- en achterzijde zijn verschillend van uitzicht
- > Inox nagels
- > Wordt met 6 hechtingen vastgemaakt aan volle houten palen
- > Gebogen; met ruit of volledig gesloten
- > Maatwerk mogelijk
- > Kader: 35 x 57 mm en 22 x 57 mm
- > Planken: 16 x 95 mm

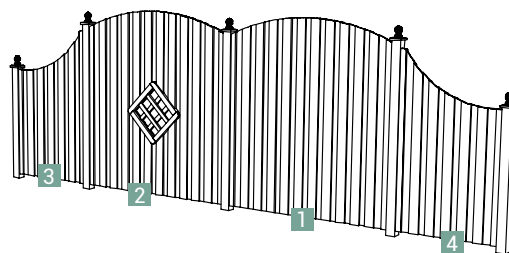

### Scherm

1 Modern gesloten (1,8/2,0 x 1,8 m) (H/B)	€ 165,30
2 Modern met ruit (1,8/2,0 x 1,8 m) (H/B)	€ 223,75
3 Eind Modern links (1,75/1,25 x 1,0 m) (H/B)	€ 110,20
4 Eind Modern rechts (1,75/1,25 x 1,0 m) (H/B)	€ 110,20
Supplement brievenbus	€ 250,45



### Poort

- > Met verstelbare scharnieren en oplegslot met cilinder

1,8/2,0 x 1,0 m (H/B)	€ 390,75
1,8/2,0 x 3,0 m (H/B)	€ 878,30



## PRESTIGE SCHERM

Een gesloten scherm met rondom een stevig kader met afgeronde hoeken. Hierin zitten planken met tand en groef vervat.

- > Drukgeïmpregneerd
- > Kan zowel verticaal als horizontaal geplaatst worden.
- > Wordt met 6 hechtingen vastgemaakt aan volle houten palen
- > Kader: 45 x 90 mm
- > Stroken: 16 x 105 mm

1,8 x 1,8 m (<sup>H</sup>/<sub>B</sub>)

€ 145,45



## SOLID SCHERM

Een volledig gesloten scherm in verticale planken.

- > Drukgeïmpregneerd
- > Met inox schroeven vastgeschroefd
- > Bovenaan is een afdeklát
- > Wordt met 6 hechtingen vastgemaakt aan volle houten palen
- > Planken: 15 x 120 mm
- > Dwarslatten: 24 x 57 mm
- > Afdeklát: 35 x 80 mm

1,83 x 1,8 m (<sup>H</sup>/<sub>B</sub>)

€ 83,50



Grenen

## PARK

Een scherm met een moderne, strakke look. Kan zowel horizontaal als verticaal geplaatst worden.

- > Drukgeïmpregneerd rood Noors grenen of padouk
- > Wordt met 6 hechtingen vastgemaakt aan volle houten palen
- > Planken 22 X 120 mm, achteraan vastgeschroefd met inox schroeven
- > Afstand tussen de planken +/- 4 mm
- > Kader: 22 mm

### Scherf

	grenen	padouk
1,8 x 1,8 m (H/B)	€ 115,20	€ 522,65

### Poort

- > Met verstelbare scharnieren en oplegslot met cilinder
- > Kader: 35 mm

	grenen	padouk
1,8 x 1,0 m (H/B) (horizontaal)	€ 494,25	€ 746,40
1,8 x 3,0 m (H/B) (horizontaal)	€ 1165,50	€ 1891,90
1,8 x 1,0 m (H/B) (verticaal)	€ 470,90	€ 711,35
1,8 x 3,0 m (H/B) (verticaal)	€ 1110,40	€ 1801,70



Padouk



## NIEUW VARIO

Een scherm met karakter door het afwisselend gebruik van brede en smalle planken; om verticaal te plaatsen.

- > Drukgeïmpregneerd rood Noors grenen
- > Planken: 22 x 57 mm; 22 x 45 mm; 22 x 95 mm; 22 x 120 mm, achteraan vastgeschroefd met inox schroeven
- > Wordt met 6 hechtingen vastgemaakt aan volle houten palen
- > Afstand tussen de planken +/- 4 mm
- > Kader: 22 mm

### Scherf

1,8 x 1,8 m (1/8)

€ 148,60

### Poort

- > Met verstelbare scharnieren en oplegslot met cilinder
- > Kader: 35 mm

1,8 x 1,0 m (1/8)

€ 475,90



## NIEUW MASSIEFSCHERM IN THERMOWOOD

Geschaafde planken met tand en groef in elkaar vallend, passend in een houten <sup>22</sup>, betonnen <sup>24</sup> of aluminium gleufpaal <sup>27</sup>.

- > Thermisch gemodificeerd vuren hout
- > Voor 1,83 m hoogte zijn 14 planken nodig, waarvan bovenaan één zonder tand
- > Alle planken moeten worden vastgeschroefd met inox vijzen
- > Afmetingen plank: 28x145 mm
- > Nuttige breedte plank: 130 mm
- > Nuttige lengte plank: 5 cm minder dan de lengte

### Plank

Lengte 1,8 m € 10,35

Lengte 2,0 m € 11,50

[INFO OVER PLAATSING HOUTEN GLEUFPALLEN](#) <sup>17</sup>

[INFO OVER PLAATSING BETONNEN GLEUFPALLEN](#) <sup>25</sup>

[INFO OVER PLAATSING ALUMINIUM GLEUFPALLEN](#) <sup>27</sup>



## NIEUW MASSIEFSCHERM IN COMPOSIT

Een zeer duurzaam scherm in composietplanken met tand en groef systeem, gemaakt uit 60% bamboe, 30% milieuvriendelijk HDPE polymeer en 10 % additieven.

- > Natuurlijke uitstraling van hout
- > Geen splintervorming en barsten
- > Onderhoudsvrij
- > Geen vroegtijdige verwerking
- > Eenvoudige montage door holle planken, licht in gewicht en geen schroefwerk
- > Beschikbaar in 2 kleuren: antraciet en zilvergrijs

	Antraciet	Zilvergrijs
<b>Steeds in kit</b>		
Startkit 180 x 180 cm (met 2 aluminium palen) <b>1</b>	€ 308,30	€ 308,30
Uitbreidingskit 180 x 180 cm (met 1 aluminium paal) <b>2</b>	€ 246,95	€ 246,95
<b>Extra's</b>		
Eindkit 180 x 90 cm (met 1 aluminium paal) <b>3</b>	€ 143,95	€ 143,95
Plexiglaselement <b>4</b>	€ 51,90	€ 51,90
Staalement <b>5</b>	€ 82,45	€ 82,45
<b>Grondverankering (niet inbegrepen)</b>		
Betonpaalhouder <b>6</b>	€ 20,60	€ 20,60
Paalvoet <b>7</b>	€ 20,60	€ 20,60

### Plaatsingsvoorschriften op aanvraag



Kit: 1 of 2 gleufpalen, 3 of 6 lange afdekljsten, 1 of 2 korte afdekljsten, 1 of 2 afdekkappen, 9 planken (20,8 x 212 mm) 1 bovenprofiel en 1 onderprofiel, bevestigingsmateriaal





## MASSIEFSCHERM & -POORT IN NAALDHOUT

Geschaafde planken met tand en groef in elkaar vallend, passend in een houten <sup>22</sup>, betonnen <sup>24</sup> of aluminium <sup>27</sup> gleufpaal.

- > Drukgeïmpregneerd
- > Voor 1,83 m hoogte zijn 14 planken nodig, waarvan bovenaan één zonder tand
- > Alle planken moeten worden vastgeschroefd
- > Afmetingen plank: 28 x 145 mm
- > Nuttige breedte plank: 130 mm
- > Nuttige lengte plank: 5 cm minder dan de lengte

### Poort

- > Met verstelbare scharnieren en inwerkslot met cilinder
- > Geen maatwerk mogelijk

1,8 x 1,0 m (H/B)	€ 404,10
1,8 x 1,5 m (H/B)	€ 495,95
1,8 x 3,0 m (H/B)	€ 876,65

### Plank

lengte 1,8 m	€ 6,70 / plank
lengte 2 m	€ 7,45 / plank
lengte 2 m (zwart)	€ 8,25 / plank
lengte 3 m	€ 11,10 / plank
spaanderplaatschroeven 4,5 x 50 mm (per doos 200 stuks)	€ 9,10



INFO OVER PLAATSING BETONNEN GLEUFPALEN <sup>25</sup>

INFO OVER PLAATSING ALUMINIUM GLEUFPALEN <sup>27</sup>



Okan planken zijn niet altijd beschikbaar omwille van de moeilijke aanvoer en de lange droogperiode. Okan is een nerveuze houtsoort met een goede verhouding prijs, kwaliteit en duurzaamheid. Kromtrekking is een normaal verschijnsel en wordt door de tand- en groefverbinding gecompenseerd. Bijgevolg valt dit niet onder garantie. Voor een stabielere houtsoort kunt u kiezen voor padouk.

**Tip:** Bij plaatsting in droog weer voldoende speling laten in de groef zodat de planken bij vochtig weer kunnen uitzetten.



## MASSIEFSCHERM & -POORT IN OKAN

Geschaafde planken met tand en groef in elkaar vallend, passend in een houten <sup>22</sup>, betonnen <sup>24</sup> of aluminium <sup>27</sup> gleufpaal.

- > Duurzaamheidsklasse 1
- > Alle planken moeten worden vastgeschroefd

### Plank

- > Afmetingen plank: 28 x 145 mm
- > Nuttige breedte plank: 130 mm; voor 1,83 m hoogte zijn 14 planken nodig waarvan bovenaan één zonder tand
- > Nuttige lengte plank: 5 cm minder dan de lengte

lengte 1 m	€ 12,85
lengte 2 m	€ 25,90
spaanderplaatschroeven 4,5 x 50 mm (per doos 200 stuks)	€ 9,10

### Poort

- > Met verstelbare scharnieren en oplegslot met cilinder

1,8 x 1,0 m (H/B)	€ 666,25
-------------------	----------



[INFO OVER PLAATSING HOUTEN GLEUFPALLEN](#) <sup>17</sup>

[INFO OVER PLAATSING BETONNEN GLEUFPALLEN](#) <sup>25</sup>

[INFO OVER PLAATSING ALUMINIUM GLEUFPALLEN](#) <sup>27</sup>



## MASSIEFSCHERM & -POORT IN PADOUK

Geschaafde planken met tand en groef in elkaar vallend, passend in een houten <sup>22</sup> of betonnen <sup>24</sup> gleufpaal.

- > Duurzaamheidsklasse 1
- > Alle planken moeten worden vastgeschroefd; alle planken hebben een tand en een groef

### Plank

- > Afmetingen plank: 22 x 145 mm
- > Nuttige breedte plank: 137 mm
- > Nuttige lengte plank: 5 cm minder dan de lengte

lengte 1,8 m	€ 33,00
lengte 2 m	€ 36,75
spaanderplaatschroeven 4,5 x 45 mm (per doos 200 stuks)	€ 8,60

### Bijpassende poort: Park horizontaal

- > Niet standaard met tand en groef, dit is wel mogelijk op aanvraag
- > Met verstelbare scharnieren en oplegslot met cilinder

1,8 x 1,0 m (H/B)	€ 746,40
-------------------	----------

[INFO OVER PLAATSING HOUTEN GLEUFPALEN](#)



[INFO OVER PLAATSING BETONNEN GLEUFPALEN](#)





## SCHEM IN GEVLOCHTEN WILG

Een natuurlijke omheining gemaakt uit geweven wilgen takken.

- > Onbehandeld
- > Kader in bruin geïmpregneerd grenen: 40 x 70 mm
- > Wordt met 6 hechtingen vastgemaakt aan volle houten palen (bv. hardhout 7 x 7 cm of 9 x 9 cm)

1,8 x 0,9 m <sup>(H/B)</sup>	€ 53,45
1,8 x 1,8 m <sup>(H/B)</sup>	€ 83,50



## SCHEM IN GEVLOCHTEN HAZELAAR

Een natuurlijke omheining gemaakt uit geweven hazelaar takken.

- > Gemaakt uit natuurlijke onbehandelde takjes. Klachten omtrent duurzaamheid zijn ongegrond
- > Wordt genageld aan ronde kastanjepalen

1,8 x 1,5 m <sup>(H/B)</sup>	€ 63,45
------------------------------	---------

KASTANJE PALEN

33



## KLIMPLANTENREK

Klimplantenrek voor gebruik tegen muur of losstaand (eventueel tussen schermen of pergola's). Volledig omkaderd.

- > Drukgeïmpregneerd
- > Recht kader: 45 x 45 mm
- > Gebogen kader: 34 x 45 mm

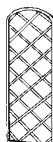

**Recht**

**Gekruist gebogen**

180 x 40 cm <sup>(H/B)</sup>	€ 22,55	
180 x 60 cm <sup>(H/B)</sup>	€ 25,20	€ 31,40
180 x 90 cm <sup>(H/B)</sup>	€ 33,40	€ 35,50



## ZWAAR KLIMPLANTENSCHERM

Een zwaar scherm met vierkante hokjes en kader met pen- en gatverbinding in rechte uitvoering.

- > Drukgeïmpregneerd
- > Latten ingekeept
- > Kader: 45 x 45 mm
- > Latten: 28 x 28 mm

1,8 x 1,8 m <sup>(H/B)</sup> € 74,80



## DESIGN KLIMPLANTENSCHERM

Een scherm in ruitvormig latwerk met rondom een stevig kader met afgeronde hoeken.

- > Drukgeïmpregneerd
- > Kader: 45 x 95 mm
- > Latten: 16 x 35 mm

1,8 x 0,9 m <sup>(H/B)</sup> € 77,15

1,8 x 1,8 m <sup>(H/B)</sup> € 108,55



## GEKRUIST KLIMPLANTENSCHERM

Een scherm met ruitvormig latwerk en kader met pen- en gatverbinding in gebogen uitvoering.

- > Drukgeïmpregneerd
- > Kader: 34 x 45 mm
- > Latten: 10 x 30 mm

1,7/1,8 x 1,8 m <sup>(H/B)</sup> € 54,25



## ONGEPUNTE VIERKANTPALEN

### 1 Drukgeïmpregneerd grenen

#### 7 x 7 cm

1,6 m	€ 6,70
1,9 m	€ 7,95
2,4 m	€ 10,00
2,7 m	€ 11,25
3,0 m	€ 12,20

#### 9 x 9 cm

1,6 m	€ 11,60
1,9 m	€ 13,80
2,4 m	€ 17,45
2,7 m	€ 19,60
2,7 m (zwart)	€ 27,55
2,9 m	€ 21,10
3,6 m	€ 26,30
4,0 m	€ 29,20

### 2 Okan

> Duurzaamheidsklasse 1

#### 9 x 9 cm

2,0 m	€ 44,60
2,7 m	€ 60,10

### 2 Padouk

> Duurzaamheidsklasse 1

#### 9 x 9 cm

1,9 m	€ 86,00
2,7 m	€ 122,25



## GEPUNTE VIERKANTPALEN

### 1 Drukgeïmpregneerd grenen

#### 7 x 7 cm

1,2 m	€ 7,20
1,4 m	€ 8,00
1,6 m	€ 8,85
1,8 m	€ 9,70

### 2 Hardhout

> Duurzaamheidsklasse 1 à 2

#### 7 x 7 cm

3,0 m	€ 42,10
-------	---------

## SIERKAP



### 1 Hout

	grenen	bangkirai
7 x 7 cm	€ 1,35	€ 2,00
9 x 9 cm	€ 1,65	

### 2 Metaal

7 x 7 cm	€ 2,35
9 x 9 cm	€ 2,65

## HOUTEN GLEUFPALEN

> 9 x 9 cm

> Voor massief, linea en jumbo scherm:  
gleuf 30 mm

> Voor robuust scherm: gleuf 41 mm

### 1 Drukgeïmpregneerd grenen

0,9 m	€ 7,10
1,9 m	€ 14,80
2,7 m	€ 20,95
2,7 m (zwart)	€ 28,40
3,6 m	€ 27,95

### 2 Thermowood

> Gleuf 30 mm

2,7 m	€ 73,65
-------	---------

### 3 Okan

> Duurzaamheidsklasse 1

> Gleuf 30 mm

0,9 m	€ 20,45
2,7 m	€ 61,45

### 4 Padouk

> Duurzaamheidsklasse 1

> Gleuf 23 mm voor padouk planchet

2,7 m	€ 123,55
-------	----------



Tussenpaal



Eindpaal



Hoekpaal



## SIERBOL

> Grenen  
> Sierkap  
inbegrepen

9 x 9 cm	€ 7,20
----------	--------



Mooie realisatie met eiken palen 2<sup>de</sup> keus. Deze palen met kern hebben iets meer knoesten. Beschikbaar volgens voorraad op diverse lengtes in 12 x 12 cm en 14 x 14 cm. Houtsoorten: geïmpregneerd grenen of lariks, eik, padouk.

## POORTPALEN MET DIAMANTKOP

- > Ongepunt
- > Uitgesorteerd en zoveel mogelijk kernvrij gezaagd.

### 1 Drukgeïmpregneerd grenen

9 x 9 cm		12 x 12 cm		14 x 14 cm	
1,2 m	€ 13,20	1,2 m	€ 22,20	1,2 m	€ 29,55
1,5 m	€ 15,55	1,5 m	€ 26,70	1,5 m	€ 35,50
1,7 m	€ 17,10	1,7 m	€ 29,65	2,1 m	€ 48,35
2,0 m	€ 19,35	2,1 m	€ 35,50	2,7 m	€ 64,70
		2,7 m	€ 44,35		

### 2 Azobé (onbehandeld)

12 x 12 cm		14 x 14 cm	
2,7 m	€ 145,25	3 m	€ 215,40

### 3 Iroko (onbehandeld)

12 x 12 cm		14 x 14 cm	
2,1 m	€ 111,90	2,1 m	€ 160,30

### 4 Eik (onbehandeld)

7 x 7 cm		10 x 10 cm		12 x 12 cm		14 x 14 cm*	
1,2 m	€ 15,85	2,0 m	€ 58,95	1,2 m	€ 41,90	1,2 m	€ 56,70
2,4 m	€ 29,80			1,5 m	€ 52,85	1,5 m	€ 69,40
				2,1 m	€ 82,30	2,1 m	€ 112,65
				2,7 m	€ 104,00	2,7 m	€ 142,70

### 5 Padouk (onbehandeld)

- > Andere secties op aanvraag

12 x 12 cm		14 x 14 cm	
1,7 m	€ 133,60	1,7 m	€ 192,00
2,1 m	€ 167,80	2,1 m	€ 237,10
2,4 m	€ 192,00	2,4 m	€ 272,20
2,7 m	€ 212,00	2,7 m	€ 303,90
3,0 m	€ 240,45	3,0 m	€ 337,30

### Muurlatten

- > Poorthoogte + 10 cm

Den 57 x 95 mm	€ 6,00 / m
Padouk 57 x 120 mm	€ 35,00 / m



\* Met kern: barsten zijn normaal. Klachten hieromtrent zijn ongegrond.



Horizon scherm in betonnen gleufpalen met betonplaat onderaan (achterkant)



## 1 BETONNEN GLEUFPALEN

- > Breedte gleuf 5,5 cm
- > Diepte gleuf 3,0 cm
- > Voor Horizon scherm en massiefplanken

195 x 11,7 x 11,7 cm (lengte gleuf 130 cm)	€ 21,70
275 x 11,7 x 11,7 cm (lengte gleuf 220 cm)	€ 24,90
275 x 11,7 x 11,7 cm hoekpaal	€ 32,25



Tussenpaal



Eindpaal



Hoekpaal 2,75 m

## 2 BETONNEN PLATEN

- > 40 x 3,3 cm

180 cm	€ 13,95
200 cm	€ 14,45

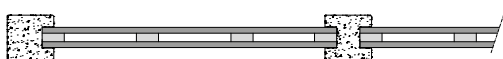

Bovenaanzicht: betonnen palen met horizon scherm



Horizon scherm zwart



### HORIZON SCHERM VOOR BETONNEN PALEN

(Enkel te gebruiken in  
combinatie met betonnen  
platen van 180 cm)



### PLAATSING VAN BETONNEN PALEN MET HORIZON SCHERM

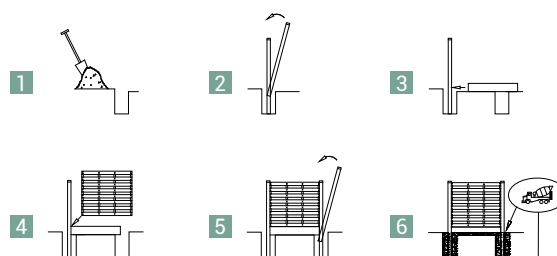

TURBO BETON







Massief scherm grenen in betonnen gleufpalen met plaat onderaan



Massief scherm grenen zwart in betonnen gleufpalen met plaat onderaan



#### MASSIEFPLANKEN VOOR BETONNEN PALEN

- > Wanneer de betonnen plaat 12 cm in de grond zit heeft men voor 1,85 m hoogte 12 planken nodig. Zonder betonnen plaat onderaan heeft men bij 1,83 m hoogte 14 planken nodig.
- > De planken worden vastgemaakt aan elkaar met een opvullat 22 x 57 mm grenen/thermowood of 22 x 70 mm okan of 28 x 57 mm padouk.

	grenen	thermowood	okan	padouk
<b>Opvullat (2 stuks nodig per paneel)</b>				
155 cm (met betonnen plaat onderaan)	€ 1,90	€ 3,00	€ 4,60	€ 17,55
180 cm (zonder betonnen plaat onderaan)	€ 2,15	€ 3,35	€ 5,50	€ 21,00
Spaanderplaatschroeven 4,5 x 45 mm				€ 8,60 /200 stuks



Massief scherm okan in betonnen gleufpalen met plaat onderaan

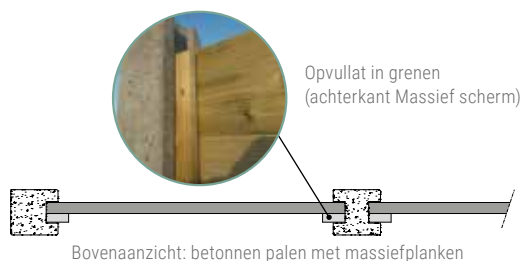

#### PLAATSING VAN BETONNEN PALEN MET MASSIEF PLANKEN

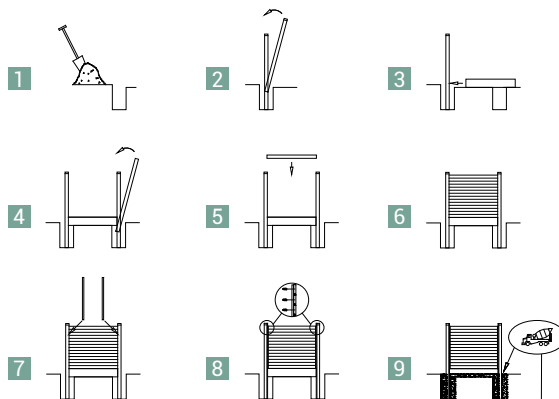

TURBO BETON

86



Horizon scherm met metalen palen



## METALEN PAAL

- > Uitsluitend voor horizon, robuust, relief, panorama, prestige, solid, excellent, patio, tropical, bella vista, puerto rico
- > Zwart gelakt
- > Met kunststof afdekkap
- > Wordt geplaatst met behulp van metalen beugels (3 stuks nodig per paal)
- > Bij de metalen beugels zijn er eindbeugels (voor eerste en laatste paal) en middenbeugels
- > Te bevestigen met zelfborende schroeven die in de metalen paal gedraaid worden. Voorboren is wel aan te raden.

Paal: 280 x 6 x 6 cm € 25,80

Beugels (eind- of middenbeugel) € 3,75 / stuk

Zelfborende schroeven voor op de metalen paal  
4,8 x 22 mm € 7,70 / per 200 stuks

Houtschroeven voor bevestiging scherm  
4,0 x 25 mm € 7,70 / per 200 stuks



### BEVESTIGING BEUGEL OP METALEN PAAL EN HOUTEN SCHERM

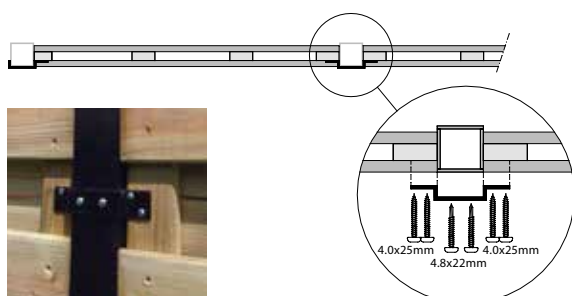



## ALUMINIUM GLEUFPALEN

- > Geanodiseerde aluminium gleufpaal; krasvrij
- > Geschikt voor linea, jumbo en massiefscherm in grenen, okan en thermowood
- > Diepte gleuf: 25 mm
- > Breedte gleuf: 30 mm

Tussenpaal: 270 x 7 x 5 cm € 47,35

Eindpaal (tweedelig): 270 x 7 x 5 cm € 59,85

Hoekpaal (driedelig): 270 x 7 x 5 cm € 76,40

### Opties

Afdekplaatje voor paal: 70 x 50 x 2 mm € 0,85

Afdeklath bovenaan: 199 x 3,5 x 3,5 cm\* € 16,55

Zelfborende schroeven voor aluminium 4,8 x 22 mm € 7,70 / 200 stuks

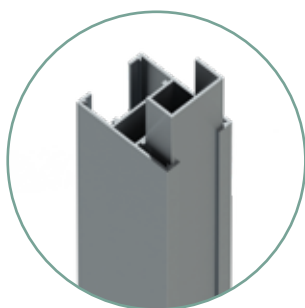

Eindpaal (tweedelig)

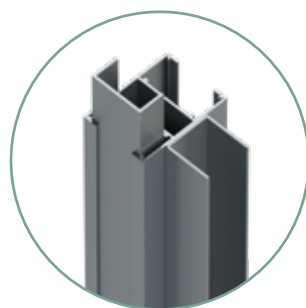

Hoekpaal (driedelig)

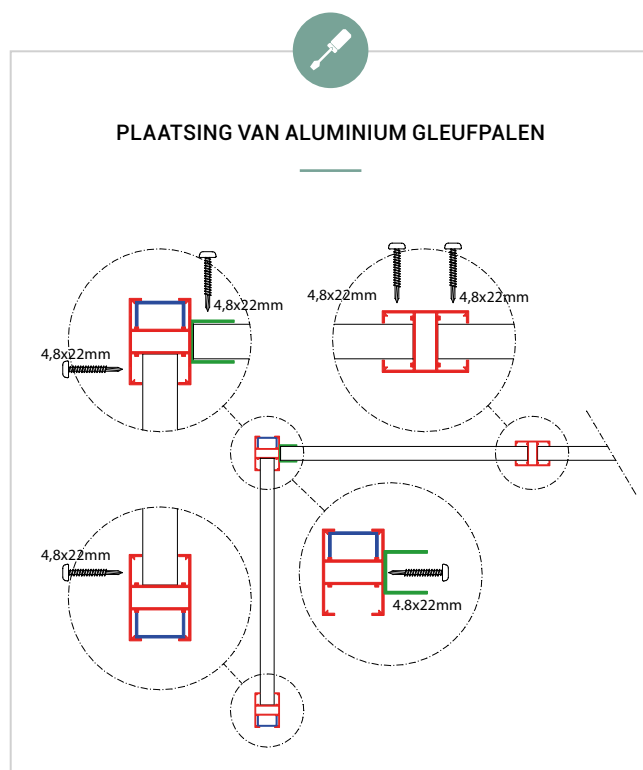

\* Enkel voor massiefplank; ter plaatse aan te passen op juiste lengte.



Opgepast: de kastanjehouten latten nemen de vorm aan van de takken, worden gewoon gesplitst en zijn daardoor soms grillig en ruw van vorm. Klachten hierover zijn bijgevolg ongegrond.



## KASTANJEHOUTEN OMHEINING & POORT

Een zeer duurzame en voordelige omheining en poort. Gemaakt uit onbehandelde kastanjehouten latten.

### Omheining

- > Latten verbonden met een gegalvaniseerde ijzerdraad
- > Te plaatsen met halfronde of ronde palen om de 1,70 m

Afstand tussen de latjes ± 7,5 cm à 8 cm

60 x 500 cm (2 draden)	€ 35,75
110 x 500 cm (2 draden)	€ 45,10
140 x 500 cm (3 draden)	€ 66,30
180 x 500 cm (3 draden)	€ 80,15

Afstand tussen de latjes ± 5 cm à 5,5 cm

120 x 500 cm (3 draden)	€ 74,30
-------------------------	---------

KRAMMEN

88

### Poort

- > Inclusief hang- en sluitwerk
- > Poortpalen niet inbegrepen

60 x 100 cm (H/B)	€ 143,60
110 x 100 cm (H/B)	€ 150,30
120 x 100 cm (H/B)	€ 165,30
140 x 100 cm (H/B)	€ 182,00
180 x 100 cm (H/B)	€ 193,70
60 x 300 cm (H/B)	€ 347,30
110 x 300 cm (H/B)	€ 362,35
120 x 300 cm (H/B)	€ 392,40
140 x 300 cm (H/B)	€ 399,10
180 x 300 cm (H/B)	€ 417,45

POORTPALEN EIK OF AZOBE

23

HALFRONDE & RONDE PALEN  
VOOR OMHEINING

33



Decoratief hek



Recht hek



Decoratieve poort

## OMHEINING & POORT IN ROOD NOORS GRELEN

Een lage en stevige omheining, voor de veiligheid van uw kinderen of hond.

- > Drukgeïmpregneerd rood Noors grenen
- > Planken: 16 x 95 mm (recht) - 22 x 57 mm (decoratief)
- > Achterregels: 35 x 57 mm
- > Vastgeschroefd met inox vijzen

### Omheiningen decoratief en recht

80 x 180 cm (H/B)	€ 53,95
100 x 180 cm (H/B)	€ 56,75
120 x 180 cm (H/B)	€ 62,45

### Poorten decoratief en recht

- > Sluiting: klink bij enkele poort / overslaggrendel bij dubbele poort
- > Kader: 35 x 95 mm

80 x 100 cm (H/B)	€ 133,60
100 x 100 cm (H/B)	€ 141,95
120 x 100 cm (H/B)	€ 148,60
80 x 300 cm (H/B)	€ 307,25
100 x 300 cm (H/B)	€ 317,25
120 x 300 cm (H/B)	€ 332,30

### Losse latten

- > Decoratief: 22 x 57 mm
- > Recht: 16 x 95 mm

80 cm	€ 2,85
100 cm	€ 3,15
120 cm	€ 3,85

PALEN & POORTPALEN



HECHTINGEN



## PATIO

Een lage en stevige omheining, voor de veiligheid van uw kinderen of hond.

- > Drukgeïmpregneerd rood Noors grenen
- > Vastgeschroefd met inox vijzen
- > Latten: 35 x 35 mm
- > Afstand tussen de latten: +/- 20 mm
- > Bovenaan zijn de latten op 45° afgeschuind
- > Achterregels: 24 x 57 mm (omheining) en 35 x 95 mm (poort)
- > Kader poort: 45 x 95 mm
- > Sluiting: klink met vergrendeling
- > Ook verkrijgbaar in padouk 



### Omheining

100 x 180 cm (H/B)

€ 136,90



hier met oplegslot en cilinder

### Poorten

- > Inclusief hang- en sluitwerk

100 x 100 cm (H/B)

€ 333,95

100 x 300 cm (H/B)

€ 829,90

### Losse latten

- > 35 x 35 mm
- > Bovenaan afgeschuind

100 cm

€ 5,00

180 cm

€ 6,70



## ROBINIA TUINPOORT

Gemaakt uit ronde palen van 8 à 10 cm; volledig glad geschuurd en spintvrij.

- > Robinia is een zeer duurzame Europese houtsoort (klasse 1 à 2)
- > Speciale sluiting met hendel
- > Wordt geplaatst aan ronde glad geschuurde palen
- > Opgepast: bij robinia wordt de natuurlijke kromming van het hout gebruikt. De poort heeft dan ook een grillige vorm.

100 x 100 cm (H/B)

€ 301,40

100 x 300 cm (H/B)

€ 659,55

ROBINIA PAAL (1,80 m Ø 10 à 12 cm)

33



## EVERGREEN LAAG

Een omheining in vierkante palen met diamantkop en 1 ingewerkte horizontale ligger.

- > Drukgeïmpregneerd

### Paal (ingewerkt)

1,2 m 12 x 12 cm

€ 21,10

### Ligger

2 m Ø 8 cm

€ 5,85

2,5 m Ø 8 cm

€ 7,45



## TERRASBALUSTRADE

Een eigentijdse balustrade met afdeklát en zwarte metalen spijlen, ideaal als afboording van een (dak)terras.

- > Vast te maken met 4 hoekijzers (50 x 50 mm) aan poortpalen van 1,2 m, 1,5 m of 1,7 m (9 x 9 cm). <sup>23</sup> Niet in prijs inbegrepen.
- > Wordt in bouwpakket geleverd
- > Regels + afdeklát: 45 x 70 mm
- > Hoogte: 0,98 m

Lengte 1,5 m

€ 88,50



## VELDHEK

Een lage en stevige omheining, voor de veiligheid van uw kinderen of hond.

- > Drukgeïmpregneerd rood Noors grenen
- > Planken: 16 x 65 mm
- > Kader: 45 x 45 mm

100/90 x 180 cm (+/B)

€ 36,75



Hier achteraf bruin gekleurd.

## RUSTIEKE PLANKEN

Een natuurlijke omheining zowel voor de tuin als voor een weide of natuurgebied. Ook ideaal als wand voor dierenstallen of bergingen.

- > In lariks hout
- > Onbehandeld, want lariks is een duurzame houtsoort

20 x ca. 200 mm  
Lengte 2,5 m

€ 9,85



Hier geplaatst met poortpalen met diamantkop (9 x 9 cm)



## VUREN

- > Ontschorste palen, gemeten op het dikste punt
- > Vooral gebruikt als weidepaal en steunpaal
- > Drukgeïmpregneerd
- > Gepunt en 1 x gekruind

L	1,2 m	1,4 m	1,5m	1,6m	1,8 m	2,0 m	2,5 m	3,0 m	
Ø	zie p. 34: gefreesd en gepunt								
6 cm									
7 cm	€ 2,15	€ 2,50		€ 2,85	€ 3,19		€ 4,44		
8 cm				€ 3,71	€ 4,17	€ 4,64	€ 5,81	€ 6,95	
9 cm					€ 4,56	€ 5,06			
10 cm						€ 5,84	€ 7,26		



## BOOMBORDER

- > Een achthoekige border gemaakt uit balkjes van 7 x 9 cm
- > Drukgeïmpregneerd
- > Voorgeboord
- > Geleverd met bevestigingsschroeven

Ø 100 cm € 33,40



## HOUTEN HAMER

- > Zware hamer uit beuken- en essenhout voor het inkloppen van houten palen

Ø 15 cm € 48,40



## BOOMBINDSELS

Licht (1 x 53 cm) € 0,40  
 Zwaar (2,5 x 63 cm) € 1,00





## KASTANJE ONTSCHORST

- > Kastanje is een duurzame houtsoort (duurzaamheidsklasse 2)
- > Ontschorste palen, gemeten op het dikste punt
- > Vooral gebruikt als weidepaal en steunpaal
- > Onbehandeld, gepunt
- > Andere maten op aanvraag

### Rond

1,2 m Ø 8 cm	€ 4,00
1,8 m Ø 8 cm	€ 6,35
2,0 m Ø 8 cm	€ 6,85
2,5 m Ø 8 à 10 cm	€ 8,35

### Half rond

1,7 m Ø 9 cm	€ 4,85
2,1 m Ø 9 cm	€ 6,00



## ROBINIA GESCHUURD

- > Onbehandeld
- > Duurzaamheidsklasse 1 à 2
- > Ongepunt
- > Ontschorst en lichtjes geschuurd
- > Geschikt voor decoratie
- > Spintvrij
- > De palen hebben de natuurlijke kromming van de boom
- > Op bestelling; afmetingen volgens beschikbaarheid

Ø 8/10 cm	€ 9,00 / m
Ø 10/12 cm	€ 13,35 / m
Ø 12/14 cm	€ 18,70 / m
Ø 14/16 cm	€ 25,00 / m
Ø 16/18 cm	€ 32,00 / m
Ø 18/20 cm	€ 39,75 / m



## GEFREESD RONDHOUT

- > Geschaafde palen met een gelijke diameter over de ganse lengte
- > Ideaal voor afboordingen, springbalken en speeltoestellen
- > Drukgeïmpregneerd; kan gemakkelijk geverfd worden
- > 1 x gekruind



	L	0,4 m	0,6 m	0,8 m	1,0 m	1,2 m	1,4 m	1,6 m	1,8 m	2,0 m	2,5 m	3,0 m	3,5 m	4,0 m	4,5 m	5,0 m
gepunt	Ø 6 cm		€ 1,29			€ 2,45		€ 2,97	€ 3,37	€ 4,12	€ 4,89					
	ongepunt 8 cm									€ 5,86	€ 7,46					
ongepunt	9 cm	€ 1,30		€ 2,60												
	10 cm		€ 2,52	€ 3,34	€ 3,89	€ 4,68	€ 5,46	€ 6,23		€ 7,98	€ 9,95	€ 12,27		€ 17,40	€ 19,59	€ 21,76
	12 cm	€ 2,29	€ 3,52	€ 4,68	€ 5,63	€ 6,73	€ 7,85	€ 8,97				€ 17,10	€ 19,99	€ 24,41		
	14 cm					€ 7,46								€ 31,38	€ 35,85	€ 40,36



Een eenvoudige omheining in rondhouten palen en horizontale halfronde liggers, bevestigd met houtdraadschroeven.



Afvalbakken kunnen ook verborgen worden door gebruik van palissadepalen

## HALFROND GEFREESD

	L	1,0 m	2,0 m	2,5 m	3,0 m
Ø	7 cm			€ 3,59	
	8 cm	€ 1,67			
	9 cm		€ 3,71	€ 4,76	€ 5,74

\*\* 2 x gekruind



## PALEN VOOR LEIBOMEN

- > Leibomen vragen een steunpaal van 4 tot 5 m lengte (komt dan ongeveer een 80 cm in de grond)
- > Gefreesd, drukgeïmpregneerd

4,0 m Ø 10 cm	€ 17,40
4,5 m Ø 10 cm	€ 19,59
5,0 m Ø 10 cm	€ 21,76

HORizontALE LIGGERS (16 x 57 mm, 22 x 45 mm, 35 x 35 mm)

82



### AFGESCHUINDE RONDE SIGNALISATIEPAAL

- > Drukgeïmpregneerd
- > Lariks ø 12 cm

Lengte 1,2 m	€ 8,10
Lengte 1,4 m	€ 9,10



### AFGESCHUINDE VIERKANTE SIGNALISATIEPAAL

- > Drukgeïmpregneerd
- > Grenen 12 x 12 cm

Lengte 1,2 m	€ 19,35
Lengte 1,4 m	€ 21,85



### SIGNALISATIEPAAL MET SPITSE PUNT

- > Drukgeïmpregneerd
- > Grenen 45 x 195 mm

Lengte 1,5 m	€ 24,20
--------------	---------



### WEGNEEMBARE AFBAKENINGSPALEN

- > Azobé onbehandeld (duurzaamheidsklasse 1)
- > 14 x 14 cm
- > Vierzijdig geschaafd en voorzien van een diamantkop
- > Met 2 inkepingen en reflectorbanden in aluminium
- > 1 x ingestreken met een houtbeschermmiddel: + 3 %

Lengte 80 cm (bovengronds)	€ 333,95
----------------------------	----------

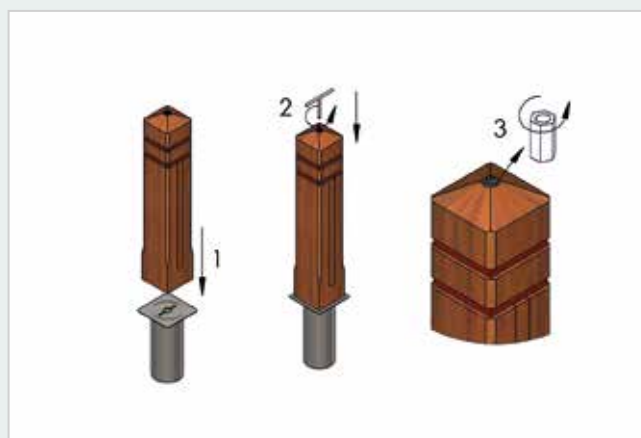



## VASTE AFBAKENINGSPALEN

Alle afbakeningspalen zijn vierzijdig geschaafd en voorzien van een diamantkop.

### Houtsoort

- > Azobé/padouk onbehandeld (duurzaamheidsklasse 1)
- 1 x ingestreken met een houtbeschermmiddel: + 10 %
- > Rood Noors grenen onder druk geïmpregneerd

### Modellen

- > Standaard model
- > Standaard model met reflectoren: **reflector** in aluminium:  
**€ 5,60 per stuk**
- > Model met 1 inkeping en reflectorband in aluminium
- > Model met 2 inkepingen en reflectorbanden in aluminium



Standaard model



Model met 1 inkeping



Model met 2 inkepingen



### 1 PADOUK

12 x 12 cm

135 cm (standaard model) € 58,45

### 2 AZOBÉ

14 x 14 cm

140 cm (model met 2 inkepingen) € 78,50



### 3 ROOD NOORS GRELEN

9 x 9 cm

120 cm (standaard model) € 13,20

150 cm (standaard model) € 15,55

120 cm (model met 1 inkeping) € 24,90

150 cm (model met 1 inkeping) € 27,20

14 x 14 cm

120 cm (standaard model) € 29,55

150 cm (standaard model) € 35,50

120 cm (model met 2 inkepingen) € 52,95

150 cm (model met 2 inkepingen) € 53,85



12 x 12 cm

120 cm (standaard model) € 22,20

150 cm (standaard model) € 26,70

120 cm (model met 1 inkeping) € 33,90

150 cm (model met 1 inkeping) € 38,40



PAALDRAGER (7 x 7 cm)



## STANDAARD PERGOLA

> Drukgeïmpregneerd

### 1 Steunpalen

190 x 7 x 7 cm	€ 7,95
240 x 7 x 7 cm	€ 10,00
270 x 7 x 7 cm	€ 11,25
300 x 7 x 7 cm	€ 12,20

### 2 Ligger

3,5 x 9,5 cm	€ 3,52 / m
--------------	------------

### 3 Rijder

60 x 3,5 x 9,5 cm	€ 5,15
-------------------	--------

### 4 Schoor

40 x 7 x 9 cm	€ 3,15
---------------	--------

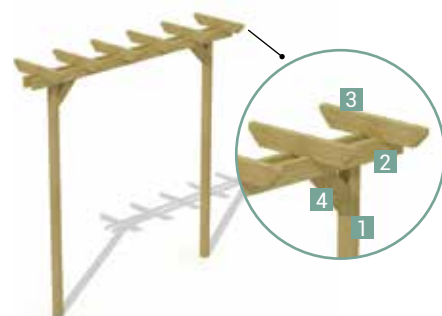

HOEKIJZER (65 x 65 cm)

88

PAALDRAGER (9 x 9 cm)

86

## ZWARE PERGOLA

> Drukgeïmpregneerd

### 1 Steunpalen en ligbalken

160 x 9 x 9 cm	€ 11,60
190 x 9 x 9 cm	€ 13,80
240 x 9 x 9 cm	€ 17,45
270 x 9 x 9 cm	€ 19,60
290 x 9 x 9 cm	€ 21,10
360 x 9 x 9 cm	€ 26,30
400 x 9 x 9 cm	€ 29,20

### 2 Rijder

65 x 5,7 x 9,5 cm	€ 7,75
-------------------	--------

### 3 Schoor

40 x 7 x 9 cm	€ 3,15
---------------	--------

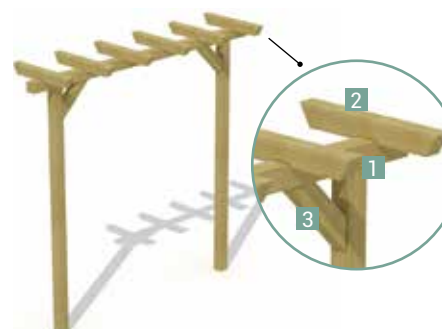



HOEKIJZER (65 x 65 cm)

88

PAALDRAGER (9 x 9 cm)

86

## DUBBELE PERGOLA

> Drukgeïmpregneerd

### Steunpalen en ligbalken

160 x 9 x 9 cm	€ 11,60
190 x 9 x 9 cm	€ 13,80
240 x 9 x 9 cm	€ 17,45
270 x 9 x 9 cm	€ 19,60
290 x 9 x 9 cm	€ 21,30
360 x 9 x 9 cm	€ 26,30
400 x 9 x 9 cm	€ 29,20

### Rijder

180 x 7 x 9 cm (afgeschuind)	€ 11,75
240 x 7 x 9 cm (afgeschuind)	€ 15,45
360 x 7 x 9 cm (recht afgekort)	€ 20,20

### Schoor

40 x 7 x 9 cm	€ 3,15
---------------	--------



HOEKIJZER (50 x 50 cm)

88

## DUBBELE BOOGPERGOLA

> Drukgeïmpregneerd

### Steunpaal met inkeping

290 x 9 x 9 cm	€ 22,65
----------------	---------

### Boogliggers

127 x 4,5 x 7 cm	€ 22,80
187 x 4,5 x 7 cm	€ 26,15
240 x 4,5 x 7 cm	€ 36,65

### Rijders

180 x 7 x 9 cm (afgeschuind)	€ 11,75
240 x 7 x 9 cm (afgeschuind)	€ 15,45
360 x 7 x 9 cm (recht afgekort)	€ 20,20





## PERGOLA IN ROBINIA

Een pergola gemaakt uit robinia palen in hun natuurlijke, grillige vorm. De palen zijn glad geschuurd en spintvrij.

> Robinia is de duurzaamste Europese houtsoort (klasse 1 à 2).

### Steunpaal

300 x Ø 12/14 cm € 65,10

### Ligbalken

300 x Ø 12/14 cm € 65,10

400 x Ø 12/14 cm € 86,80

### Rijder

180 x Ø 10/12 cm € 20,85

### Schoor

100 x Ø 8/10 cm € 11,70

### Pergola compleet

> Voorgeboord  
> Incl. bevestigingsmateriaal

300 cm (5 rijders) € 492,00

400 cm (6 rijders) € 650,00



## ROZENBOGEN

Gebogen of rechte doorgangen met bovenaan een pergola en met klimplantenrekken opzij.

> Drukgeïmpregneerd  
> Compleet geleverd met bevestigingsmaterialen  
> Steunpaal met inkeping: 270 x 7 x 7 cm  
> Rijder: 73 x 7 x 7 cm  
> Klimplantenrek: 180 x 40 cm



### ROZENPOORT

> 4 steunpalen  
> 2 bovenbalken 187 cm  
> 6 rijders  
> 2 klimplantenrekken

€ 168,30



### KLEINE RONDBOOG

> 4 steunpalen  
> 2 rondbogen 102 cm  
> Afstand tussen de palen: 102 cm  
> 5 rijders  
> 2 klimplantenrekken

€ 242,45

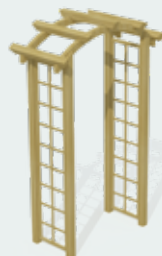

### KLEINE ROZENBOOG

> 4 steunpalen  
> 2 gebogen liggers 127 cm  
> Afstand tussen de palen: 102 cm  
> 5 rijders  
> 2 klimplantenrekken

€ 192,35



### GROTE ROZENBOOG

> 4 steunpalen  
> 2 gebogen liggers 240 cm  
> 7 rijders  
> 2 klimplantenrekken

€ 234,60





## ARCADE

Met het Arcade systeem kan men zelf een pergola samenstellen: recht of gebogen, al dan niet met klimplantenrekken opzij. Onderaan kan ook een bloembak gemonteerd worden.

> Drukgeïmpregneerd

### 1 Bovenbalken

80 x 4,5 x 7 cm	€ 3,25
187 x 4,5 x 7 cm	€ 6,85
240 x 4,5 x 7 cm	€ 8,85

### 2 Dubbele rijder

73 x 7 x 7 cm	€ 7,35
---------------	--------

### 3 Klimplantenrek

40 x 180 cm	€ 22,55
-------------	---------

### 4 Onderbalkjes

47 x 7 x 7 cm	€ 3,65
187 x 7 x 7 cm	€ 11,25

### 5 Steunpaal met inkeping

270 x 7 x 7 cm	€ 12,35
----------------	---------

### 6 Gebogen liggers

127 x 4,5 x 7 cm	€ 22,80
187 x 4,5 x 7 cm	€ 26,15
240 x 4,5 x 7 cm	€ 36,65

HOUTSCHROEVEN (4,5 x 50 mm)

88

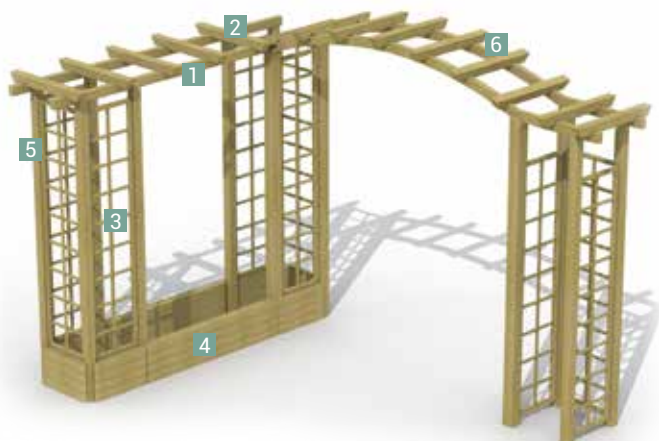

## BRIEVENBUSSEN IN GRELEN

- > Kunststof dak 12 mm (Mars, Venus, Neptunus); zeer duurzaam
- > Drukgeïmpregneerd rood Noors grenen
- > Slotje met 2 sleutels
- > Palen inbegrepen

Jupiter	€ 322,25
Mars	€ 397,40
Venus	€ 347,30
Neptunus	€ 330,60
Pluto (voor bevestiging op muur)	€ 195,35



Jupiter

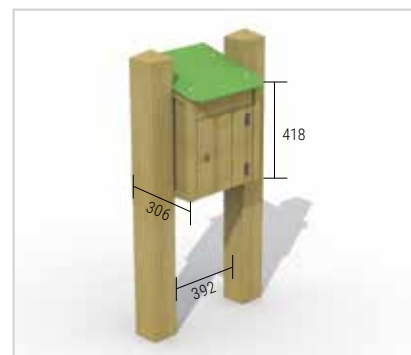

Mars

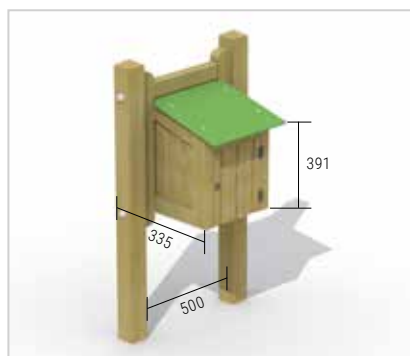

Venus

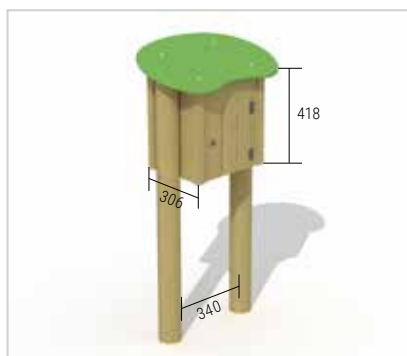

Neptunus



Pluto



padouk



grenen

## POSTBUS MODERN

- > Padouk duurzaamheidsklasse 1 of drukgeïmpregneerd grenen
- > Slotje met 2 sleutels
- > Met verhoogde bodem en tussenschot binnenin
- > De verlengde zijwanden dienen in de grond gebetonneerd te worden.

	grenen	padouk
Klein: 550 x 434 x 1117 mm (L/D/H)	€ 464,20	€ 764,75
Middelgroot: 1250 x 434 x 1117 mm (L/D/H)	€ 687,95	€ 1083,70
Groot 1 sleuf: 1750 x 434 x 1117 mm (L/D/H)	€ 698,00	€ 1193,90
Groot 2 sleuven (met tussenschot binnenin, voor 2 afzonderlijke bewoners): 1750 x 434 x 1117 mm (L/D/H)	€ 798,15	€ 1314,15
Optie inox klep		€ 95,20
Optie inox deur		€ 108,55



inox klep



inox deur



## MERCURIUS

- > Padouk duurzaamheidsklasse 1
- > Slotje met 2 sleutels
- > Palen inbegrepen

549 x 405 x 1200 mm (L/D/H) € 616,15



padouk

## POSTBUS CLASSIC

- > Padouk duurzaamheidsklasse 1 of drukgeïmpregneerd grenen
- > Slotje met 2 sleutels
- > Met bodem

	grenen	padouk
544 x 544 x 1170 mm (L/D/H)	€ 485,90	€ 699,65
Optie inox klep		€ 95,20



**houtland**



## KIPPENHOKKEN

Kippenhok met voorgemonteerde panelen en dakbedekking met water-vaste plaat.

> Drukgeïmpregneerd rood Noors grenen

### 1 Kippenhok klein

> Met legbak

100 x 90/160 x 100 cm (L/B/H)

€ 275,50

### 2 Kippenhok groot

> Met afzonderlijke legbak en schuifje om het hok af te sluiten

150/177 x 90/160 x 167 cm (L/B/H)

€ 509,30

### 3 Kippenren groot

> De ren kan later bij het grote kippenhok bijgeplaatst worden

240 x 135 x 153 cm (L/B/H)

€ 424,15



## HONDENHOK MET ACHTEROVERHELLEND DAK

Wordt geleverd in bouw pakket; met windschot binnenin en dakbedekking in water-vaste plaat.

> Drukgeïmpregneerd

> Voorgemonteerde panelen uit planchetten van 16 mm

120/103 x 90/62 x 87 cm (L/B/H)

€ 242,10



## HONDENHOK MET ZADELDAK

Wordt geleverd in bouw pakket; met isolatieplaat binnenin.

> Drukgeïmpregneerd

> Voorgemonteerde panelen en dakbedekking in planchetten van 22 mm

86/70 x 136/106 x 100 cm (L/B/H)

€ 156,15

90/77 x 146/115 x 106 cm (L/B/H)

€ 187,00

## FIETS- EN MUURBERGING

Een stevige en ruime berging om tegen een muur te plaatsen. Het lage model is geschikt voor fietsen; het hoge model kan ook als tuin- of afvalberging dienen.

- > Met vloer en achterwand
- > Onderdak in PVC
- > Dubbele deur met inwerkslot en cilinder
- > Grotendeels voorgemonteerd
- > 2 schuifgrendels op binnenzijde van linkerdeur
- > Planchetten 16 mm in drukgeïmpregneerd grenen of 22 mm in padouk
- > Planchetten dak steeds 22 mm



Muurberging (hoog) in grenen

### Muurberging (hoog)

	grenen	padouk
Enkel 211 x 90 x 207 cm (L/D/H)	€ 1132,10	€ 2591,55
Dubbel 420 x 90 x 207 cm (L/D/H)	€ 1960,35	€ 4758,95

### Fietsberging (laag)

	grenen	padouk
Enkel 211 x 90 x 166 cm (L/D/H)	€ 1001,90	€ 2304,30
Dubbel 420 x 90 x 166 cm (L/D/H)	€ 1831,75	€ 4239,60



Fietsberging (laag) in padouk - maatwerk



## TERRASKAST

Een praktische muurberging, door zijn geringe diepte uiterst geschikt om op een balkon te plaatsen.

- > Met vloer en achterwand
- > Onderdak in PVC
- > Dubbele deur met inwerkslot en cilinder
- > Grotendeels voorgemonteerd
- > 2 schuifgrendels op binnenzijde van linkerdeur
- > Planchetten 16 mm in drukgeïmpregneerd grenen
- > Planchetten dak 22 mm

132 x 50 x 203 cm (L/D/H)	€ 746,40
Optie legplank 111 x 38 cm	€ 25,00



## HOUTBERGING

Een houten constructie voor het overdekt stapelen van brandhout. Bevestiging naar keuze in de grond of op de grond. Grotendeels voorgemonteerd.

### Padouk

> Planken 22 mm; kader 57 x 120 mm

	in de grond	op de grond
195 x 80 x 155 cm (L/B/H)	€ 976,85	€ 915,00
278 x 80 x 155 cm (L/B/H)	€ 1344,20	€ 1252,35

### Drukgeïmpregneerd grenen

> Planken 16 mm; kader 57 x 95 mm

	in de grond	op de grond
195 x 80 x 155 cm (L/B/H)	€ 440,85	€ 427,45
278 x 80 x 155 cm (L/B/H)	€ 554,35	€ 534,35



## AFVALBERGING BASIC

Een voordelige afvalberging bestemd voor het wegstoppen van een rolcontainer of een plastic vuilniszak.

- > Drukgeïmpregneerd
- > Met klapdeksel, achterwand en deur vooraan
- > Zonder vloer

### Enkel

72 x 90 x 120/132 cm (L/B/H)	€ 130,25
------------------------------	----------

### Dubbel

150 x 90 x 110/130 cm (L/B/H)	€ 237,10
-------------------------------	----------



Standard driedelig met houten dak



Standard enkel zonder dak











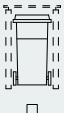

Standard dubbel met houten dak

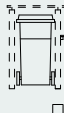
## AFVALBERGINGEN STANDARD

Een zeer degelijke afvalberging uit drukgeïmpregneerd grenen.

- > Door een eenvoudig maar efficiënt kantelsysteem kunnen de afvalcontainers gevuld worden zonder omver te vallen. Een ketting en een wielblokkering houden deze op hun plaats. <sup>49</sup>
- > Verstelbare voet, inclusief doorsteekankers <sup>49</sup>
- > Legplank naar keuze
- > Mogelijkheid voor een beplantbaar dak (flora) door het voorzien van een roeststijalen kuip (enkel voor 120 of 140 liter). Het overtollige water wordt afgevoerd door kleine geboorde gaten.
- > Geschikt voor 120/140 en 240-liter (op aanvraag) containers.
- > Planken: 16 en 22 mm, kader: 57 x 95 mm
- > Grotendeels voorgemonteerd

GELIEVE HET AANTAL LEGPLANKEN DOOR TE GEVEN BIJ BESTELLING.

										
Zonder dak	122 x 66 x 69 cm	€ 412,45	122 x 123 x 69 cm	€ 574,40	122 x 181 x 69 cm	€ 911,70				
Met dak	125 x 70 x 80 cm	€ 472,55	125 x 135 x 80 cm	€ 666,25	125 x 195 x 80 cm	€ 1055,30				
Flora	128 x 80 x 80 cm	€ 672,95	128 x 130 x 80 cm	€ 965,15	128 x 180 x 80 cm	€ 1180,55				





Exclusieve enkel met dak



Exclusieve driedelig flora



Verstelbare voet





















Metalen wielblokkering

## AFVALBERGINGEN EXCLUSIVE

Een heel mooie en duurzame afvalberging gemaakt uit padouk.

- > Door een eenvoudig maar efficiënt kantelsysteem kunnen de afvalcontainers gevuld worden zonder omver te vallen. Een ketting en een wielblokkering houden deze op hun plaats.
- > Verstelbare voet, inclusief doorsteekankers
- > Legplank naar keuze
- > Mogelijkheid voor een beplantbaar dak (flora) door het voorzien van een roestvrijstalen kuip (enkel voor 120 of 140 liter). Het overtollige water wordt afgevoerd door kleine geboorde gaten.
- > Geschikt voor 120/140 en 240-liter (op aanvraag) containers.
- > Planken: 22 mm, kader: 57 x 120 mm, deuren: 45 mm
- > Grotendeels voorgemonteerd

GELIEVE HET AANTAL LEGPLANKEN DOOR TE GEVEN BIJ BESTELLING. 

									
Zonder dak	 122 x 66 x 71 cm € 672,95	 122 x 123 x 71 cm € 1145,50	 122 x 181 x 71 cm € 1481,10						
Met dak	 125 x 68 x 80 cm € 786,50	 125 x 140 x 80 cm € 1349,20	 125 x 195 x 80 cm € 1913,60						
Flora	 128 x 80 x 80 cm € 921,75	 128 x 130 x 80 cm € 1469,40	 128 x 180 x 80 cm € 2017,10						



## ENGELSE BANK

Een prachtige rustbank met armleuningen in drukgeïmpregneerd grenen.

- > Zeer mooie afwerking en oerdegelijk
- > Grotendeels voorgemonteerd

180 x 62 cm

€ 308,90



## DUBAI

Strakke eigentijdse zitbank en tafel in padouk planken.

- > Padouk duurzaamheidsklasse 1
- > Planken: 57 x 120 mm
- > Voeten in poedergecoat plaatstaal; kleur antraciet
- > Zithoogte 45 cm
- > Maatwerk mogelijk

### Bank

200 x 50 cm € 1213,95

235 x 50 cm € 1411,00

### Tafel

200 x 80 x 80 cm € 1494,45



Hier achteraf bruin gekleurd

## ZITBANK IN NIEUWE EIKEN BIELS

Een eenvoudige bank gemaakt met twee verticale en één horizontale eiken bielzen.

- > Drukgeïmpregneerd
- > Slechts één volledige platte zijde; de bank heeft de natuurlijke, soms grillige vorm van een eiken biel.
- > Om in te graven

180 x 10 x 20 cm

€ 108,55



Geverfd met stone white 

## NIEUW MAYA

Een robuuste en tijdloze tuinset, gemakkelijk toegankelijk.

- > Drukgeïmpregneerd rood Noors grenen 35 x 95 mm
- > Onzichtbare schroefverbinding
- > Geleverd in bouw pakket

### Bank

200 x 36 cm € 125,25

### Tafel

200 x 74 cm € 232,10



## TWINSET

Een eigentijdse tuinset door de combinatie van metaal en hout.

- > Robinia, duurzaamheidsklasse 1 à 2
- > Metaal roestvrij voorbehandeld en poedergecoat
- > Gedeeltelijk voorgemonteerd

Stoel: 60 x 57 x 83 cm (L/B/H) € 175,35

Tafel: 150 x 90 x 73 (L/B/H) € 415,80



## TUINBANK EN TAFEL IN GRELEN

Een stevig tuinset, gemakkelijk toegankelijk voor bejaarden en mindervaliden.

- > Drukgeïmpregneerd rood Noors grenen
- > Planken 35 x 120 mm; staanders 45 x 95 mm
- > Gat voor parasol op aanvraag
- > Verlengd tafelblad voor rolstoelgebruikers op aanvraag

### Bank

180 x 60 cm € 175,35

### Tafel

180 x 90 cm € 232,10



## RONDE PICKNICKTAFEL

Een ronde tafel voor 8 personen.

- > Drukgeïmpregneerd rood Noors grenen
- > Planken: 40 mm dikte
- > Onzichtbare schroefverbinding; afgeronde zitbanken
- > Met gat voor parasol

Ø tafel: 1,2 m € 375,70

Ø tafel + banken: 2,1 m



## PICKNICKTAFEL HARDHOUT

Een onverwoestbare picknicktafel, ook te gebruiken voor park en bos.

- > Tropisch hardhout (duurzaamheidsklasse 1 à 2) 35 x 120 mm
- > Te monteren met houtbouten
- > Volledig voorgeboord
- > Verlengd tafelblad voor rolstoelgebruikers op aanvraag

200 x 150 cm

€ 714,65



## PICKNICKTAFEL GRENEN

Picknicktafel met mooi afgeronde hoeken.

- > Drukgeïmpregneerd rood Noors grenen 35 x 95 mm
- > Onzichtbare schroefverbinding; gedeeltelijk voorgeassembleerd
- > Gat voor parasol op aanvraag
- > Verlengd tafelblad voor rolstoelgebruikers op aanvraag

160 x 150 cm

€ 285,55

200 x 150 cm

€ 302,25

240 x 150 cm

€ 320,60



## KINDERPICKNICKTAFEL

Een stevige tafel met aangebouwde zitbankjes, ook te gebruiken voor kleuterscholen en peuterspeelzalen.

- > Drukgeïmpregneerd rood Noors grenen
- > Planken: 22 x 95 mm en 35 x 95 mm
- > Hoogte tafel 60 cm
- > Hoogte bankjes 35 cm

120 x 90 cm (1/8)

€ 230,45



## Rugleuning grenen

- > Wordt per stuk verkocht zodat een picknicktafel met een leuning langs één zijde ook mogelijk is.

160 cm

€ 55,10

200 cm

€ 58,45



Amerikaanse schommelfauteuil met schommelframe

## NIEUW AMERIKAANSE SCHOMMELFAUTEUIL

Een gemakkelijke bank die kan opgehangen worden aan een overstekende balk, aan een zoldering of aan een schommel.

> Drukgeïmpregneerd rood Noors grenen

2,0 x 0,70 x 0,65 m (exclusief schommelframe) € 235,45

Schommelframe 2,5 x 2,9 x 2,6 m € 145,25

Set van 4 grondankers  € 18,35



## VRIJSTAANDE SCHOMMELBANK

Een bank opgehangen aan 4 kettingen, schommelend rond een vast geheel. De bank zelf (lengte 1,5 m) is opgemaakt.

> Drukgeïmpregneerd rood Noors grenen

> Het kader (gemaakt uit planken van 45 mm dikte) wordt in twee volledig voorgeboorde elementen geleverd

2,10 x 0,75 x 0,90 m € 404,10



## RELAXBANK

Een schommelbank opgehangen aan een frame. Geeft een heerlijk gevoel bij het zitten. Dankzij de bijpassende houten dakconstructie blijft de bank steeds droog en is er extra schaduw.

> Drukgeïmpregneerd rood Noors grenen

> Palen 7 x 7 cm

> Bovenbalk 57 x 95 mm

> Opgehangen aan vuurverzinkte kettingen



Relaxbank met dak

Relaxbank: 2,55 x 1,2 x 1,7 m (inclusief frame) € 414,10

Dak: 2,55 x 1,05 x 1,85/1,65 m € 213,75



## BRUGGETJES

Een bruggetje gemaakt uit drukgeïmpregneerd rood Noors grenenhout met gegroefde anti-slipplanken uit hardhout.

> Breedte 90 cm

Lengte	Met leuning	Zonder leuning
190 cm	€ 681,30	€ 365,50
240 cm	€ 766,45	€ 434,15
290 cm	€ 868,30	€ 509,30
350 cm	€ 1077,00	€ 617,85



## OOSTERS PRIEEL

Een achthoekig prieeltje met bankjes en een tafel (optioneel). Met vooraf klaargemaakte plankenvloer.

- > Dakbedekking in cederhout (voorgemonteerd, met inox nieten)
- > Balustrade met zwarte metalen spijlen (bouwpakket)
- > Eenvoudig te plaatsen met duidelijke handleiding
- > Hoogte: 3,1 m
- > Diameter vloer: 2,8 m

Prieel met vloer en balustrades	€ 4296,40
zevendelige zitbank (optie)	€ 551,00
achthoekige tafel (optie)	€ 410,75



Hier achteraf gekleurd in maïsgeel.

## BLOEMBAK IN BALKJES

Samengesteld uit geschaafde balkjes van 7 x 7 cm.

- > Drukgeïmpregneerd vuren
- > Volledig voormonteerd
- > Binnenbekleding in kunststof op aanvraag
- > Op bestelling
- > De afgebeelde hoogtes op de foto's komen niet overeen met de standaard hoogtes; zie hiervoor de technische tekeningen.

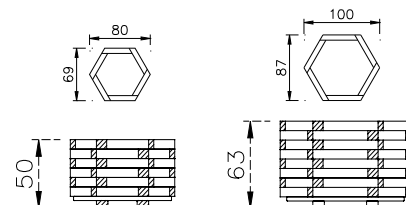

### Zeshoekig

80 x 50 cm (Ø/H)	€ 303,00
80 x 63 cm (Ø/H)	€ 379,00
100 x 50 cm (Ø/H)	€ 327,30
100 x 63 cm (Ø/H)	€ 410,75



Hier achteraf gekleurd in maïsgeel.



### Rechthoekig of vierkant

100 x 50 x 46 cm (L/B/H)	€ 222,10
100 x 50 x 60 cm (L/B/H)	€ 282,20
100 x 100 x 46 cm (L/B/H)	€ 258,80
100 x 100 x 60 cm (L/B/H)	€ 323,95
147 x 50 x 46 cm (L/B/H)	€ 258,80
147 x 50 x 60 cm (L/B/H)	€ 323,95



### Met zitbank

- > Eventueel kan een zitbank tussen 2 bloembakken in gemonteerd worden.

Zitbank: 1,6m	€ 78,50
---------------	---------





## BLOEMBAK MET TRELLIS

De bloembak met horizontale planken in grenen kan ook geleverd worden met een trellisscherm.

- > Hoogte trellis: 100 cm
- > Op bestelling

	bouwpakket	gemonteerd
100 x 50 x 150 cm (L/B/H)	€ 248,80	€ 322,25
100 x 50 x 170 cm (L/B/H)	€ 293,90	€ 385,70
100 x 100 x 150 cm (L/B/H)	€ 268,85	€ 352,35
100 x 100 x 170 cm (L/B/H)	€ 318,95	€ 429,15
150 x 50 x 150 cm (L/B/H)	€ 313,90	€ 398,25
150 x 50 x 170 cm (L/B/H)	€ 365,70	€ 476,70



Grenen

## BLOEMBAK IN HORIZONTALE PLANKEN

Gemaakt uit geschaafde planken die volledig vastgeschroefd werden met inox vijzen.

- > Verkrijgbaar in tropisch hardhout (28 mm) éénmaal ingestreeken met een houtbeschermmiddel of in drukgeïmpregeneerd Rood Noors grenen (35 mm)
- > Poten steeds in grenen
- > Maatwerk mogelijk
- > Binnenbekleding in kunststof op aanvraag
- > Op bestelling

	grenen		tropisch hardhout	
	bouwpakket	gemonteerd	bouwpakket	gemonteerd
50 x 50 x 50 cm (L/B/H)	€ 126,90	€ 187,00	€ 188,70	€ 278,85
50 x 50 x 70 cm (L/B/H)	€ 168,65	€ 248,80	€ 255,50	€ 371,55
100 x 50 x 50 cm (L/B/H)	€ 155,30	€ 228,75	€ 247,15	€ 357,35
100 x 50 x 70 cm (L/B/H)	€ 200,40	€ 292,20	€ 313,90	€ 460,85
100 x 100 x 50 cm (L/B/H)	€ 175,35	€ 258,80	€ 298,90	€ 432,50
100 x 100 x 70 cm (L/B/H)	€ 225,40	€ 335,65	€ 409,10	€ 586,10
150 x 50 x 50 cm (L/B/H)	€ 183,70	€ 268,00	€ 305,55	€ 445,80
150 x 50 x 70 cm (L/B/H)	€ 235,45	€ 346,50	€ 417,45	€ 594,45



Hardhout



Grenen

## LATTENBLOEMBAK

Een uiterst stevige bloembak gemaakt uit fijne latten.

- > Padouk (22 x 35 mm) of rood Noors grenen (35 x 35 mm)
- > Afstand tussen de latten: +/-10 mm
- > Binnenbekleding met filterdoek inbegrepen
- > Grotendeels voorgemonteerd
- > Op bestelling



Padouk

	grenen	padouk
36 x 36 x 33 cm (L/B/H)	€ 143,60	€ 167,00
50 x 50 x 46 cm (L/B/H)	€ 167,00	€ 305,55
50 x 50 x 64 cm (L/B/H)	€ 208,75	€ 360,70
100 x 50 x 46 cm (L/B/H)	€ 197,00	€ 380,70
100 x 50 x 64 cm (L/B/H)	€ 240,45	€ 454,20
100 x 100 x 46 cm (L/B/H)	€ 222,10	€ 380,70
100 x 100 x 64 cm (L/B/H)	€ 272,20	€ 589,45
150 x 50 x 46 cm (L/B/H)	€ 233,75	€ 474,20
150 x 50 x 64 cm (L/B/H)	€ 283,85	€ 439,15



Grenen



Hardhout

## BLOEMBAK QUADRO

Gemaakt uit geschaafde planken die volledig vastgeschroefd werden met inox vijzen. De zijwanden van deze bloembak komen tot op de grond en de hoeken komen gelijk. Dit bezorgt de bloembak een strakke en moderne look.

- > Verkrijgbaar in tropisch hardhout (28 mm) éénmaal ingestreken met een houtbeschermmiddel of in drukgeïmpregneerd rood Noors grenen (35 mm)
- > Poten steeds in grenen
- > Maatwerk mogelijk
- > Binnenbekleding in kunststof op aanvraag
- > Op bestelling

	grenen		tropisch hardhout	
	bouw-pakket	gemon-teerd	bouw-pakket	gemon-teerd
50 x 50 x 48 cm (L/B/H)	€ 141,95	€ 208,75	€ 217,00	€ 320,60
50 x 50 x 67 cm (L/B/H)	€ 183,70	€ 268,85	€ 286,35	€ 414,95
100 x 50 x 48 cm (L/B/H)	€ 233,75	€ 252,15	€ 287,20	€ 409,10
100 x 50 x 67 cm (L/B/H)	€ 220,40	€ 317,25	€ 357,35	€ 516,80
100 x 100 x 48 cm (L/B/H)	€ 195,35	€ 287,20	€ 349,00	€ 495,10
100 x 100 x 67 cm (L/B/H)	€ 248,80	€ 364,00	€ 462,55	€ 651,20
150 x 50 x 48 cm (L/B/H)	€ 203,70	€ 295,55	€ 355,65	€ 509,30
150 x 50 x 67 cm (L/B/H)	€ 258,80	€ 375,70	€ 470,90	€ 659,55



## ORANGERIE BLOEMBAK

Een prestigieuze bloembak in eikenhout, éénmaal ingestreeken met een houtbeschermmiddel.

- > Planken 28 x 95 mm en staanders 70 x 70 mm
- > Binnenbekleding in kunststof
- > Ook zeer decoratief voor binnen
- > Volledig voormonteerd

78 x 78 x 89 cm (L/B/H)

€ 584,45



## BLOEMBAK OP POTEN

- > Drukgeïmpregneerd rood Noors grenen; planken 16 mm
- > Volledig voormonteerd

25 x 60 x 23 cm (L/B/H) € 45,10

25 x 90 x 23 cm (L/B/H) € 50,10

40 x 40 x 35 cm (L/B/H) € 50,95

40 x 40 x 45 cm (L/B/H) € 62,60

80 x 40 x 35 cm (L/B/H) € 61,80

80 x 40 x 45 cm (L/B/H) € 76,65

125 x 40 x 35 cm (L/B/H) € 75,80

125 x 40 x 45 cm (L/B/H) € 94,00

65 x 65 x 35 cm (L/B/H) € 66,95

65 x 65 x 45 cm (L/B/H) € 85,15



Padouk

## BLOEMENZUIL

Gemaakt uit verticale planken in padouk of rood Noors grenen.

- > Padouk 22 x 145 mm of rood Noors grenen 22 x 120 mm
- > Met verhoogde bodem bij 0,78 m en 1,03 m hoogte
- > Volledig voormonteerd
- > Op bestelling

### Padouk

40 x 40 x 53 cm (L/B/H) € 272,20

40 x 40 x 78 cm (L/B/H) € 325,60

40 x 40 x 103 cm (L/B/H) € 365,70



Grenen

### Grenen

43 x 43 x 53 cm (L/B/H) € 183,70

43 x 43 x 78 cm (L/B/H) € 195,35

43 x 43 x 103 cm (L/B/H) € 205,40



## BLOEMBAK MET PEN- EN GATVERBINDING

Gemaakt uit geschaafde planken van 16 mm gevat in regels met pen- en gatverbinding.

- > Drukgeïmpregneerd rood Noors grenen
- > Staanders 7 x 7 cm
- > Volledig voorgemonteerd
- > Op bestelling

50 x 50 x 55 cm (L/B/H)	€ 275,50
50 x 50 x 70 cm (L/B/H)	€ 283,85
100 x 50 x 55 cm (L/B/H)	€ 327,30
100 x 50 x 70 cm (L/B/H)	€ 338,95

## BLOEMBAK IN VERTICALE PLANKEN

Bloembak gemaakt uit verticale planken.

- > Planken 35 x 145 mm (drukgeïmpregneerd rood Noors grenen) of 35 x 120 mm (tropisch hardhout, eenmaal ingestreken met een houtbeschermmiddel)
- > Bovenaan afgeschuind
- > Inclusief binnenbekleding
- > Op bestelling
- > Volledig voorgemonteerd



### Tropisch hardhout

97 x 45 x 50 cm (L/B/H)	€ 581,10
97 x 45 x 70 cm (L/B/H)	€ 642,85
97 x 97 x 50 cm (L/B/H)	€ 739,70
97 x 97 x 70 cm (L/B/H)	€ 828,20
149 x 58 x 50 cm (L/B/H)	€ 813,20
149 x 58 x 70 cm (L/B/H)	€ 878,30



### Rond

	grenen	tropisch hardhout
104 x 50 cm (Ø/H)	€ 667,90	€ 809,85
104 x 70 cm (Ø/H)	€ 689,65	€ 875,00



### Grenen

97 x 52 x 50 cm (L/B/H)	€ 349,00
97 x 52 x 70 cm (L/B/H)	€ 382,40
97 x 97 x 50 cm (L/B/H)	€ 417,45
97 x 97 x 70 cm (L/B/H)	€ 454,20
157 x 67 x 50 cm (L/B/H)	€ 482,55
157 x 67 x 70 cm (L/B/H)	€ 526,00



## NIEUWE EIKEN BIELS

Een volledige platte zijde onderaan.

> Drukgeïmpregneerd

### Om horizontaal te gebruiken

180 x 10 x 20 cm (L/H/B) € 28,80

260 x 10 x 20 cm (L/H/B) € 41,65

### Om verticaal te plaatsen (1 rechtgezaagde kant)

60 x 10 x 20 cm (L/H/B) € 10,85

90 x 10 x 20 cm (L/H/B) € 15,80

120 x 10 x 20 cm (L/H/B) € 21,00



## PALISSADEPALEN

Ideaal voor het creëren van afgeronde vormen in een border, voor het verbergen van een afvalcontainer of voor trapconstructies.

> Rondhouten palen met een gelijke diameter over de ganse lengte

> Gekruind aan het uiteinde en ongepunt

> Drukgeïmpregneerd

	∅	9 cm	10 cm	12 cm	14 cm
<b>L</b>					
1 x gekruind	0,4 m	€ 1,30		€ 2,29	
	0,6 m		€ 2,52	€ 3,52	
	0,8 m	€ 2,60	€ 3,34	€ 4,68	
	1,0 m		€ 3,89	€ 5,63	€ 7,46
	1,2 m		€ 4,68	€ 6,73	
	1,4 m		€ 5,46	€ 7,85	
	1,6 m		€ 6,23	€ 8,97	



## DENNENHOUTEN BIELS

Rond gefreesd met 2 bezaagde kanten.

> Drukgeïmpregneerd

180 x 11 x 14 cm (L/H/B) € 17,55

250 x 11 x 14 cm (L/H/B) € 24,00



## ROLBORDER

Een eenvoudige en goedkope afboording door het gebruik van aan elkaar verbonden halfronde paaltjes van 6 cm, gebundeld per 2,0 m.

> Drukgeïmpregneerd

20 cm hoog (bundel 2,5 m; paaltjes 5 cm) € 6,95 / 2,0 m

30 cm hoog € 11,85 / 2,0 m

40 cm hoog € 16,10 / 2,0 m



## BORDERWAND IN GRELEN

Rechtgezaagde stukken met tand en groef in elkaar vallend.

- > Drukgeïmpregneerd rood Noors grenen
- > Voor 1 m lengte zijn dus 7,5 stuks nodig.

hoogte x nuttige breedte x dikte	
45 x 13,5 x 2,8 cm	€ 1,40 / stuk
60 x 13,5 x 4,5 cm	€ 3,50 / stuk
90 x 13,5 x 4,5 cm	€ 5,25 / stuk
Afdeklath 	€ 3,70 / m

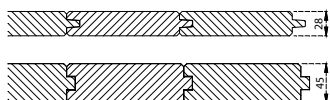

## HARDHOUTEN BORDERWAND IN OKAN

Rechtgezaagde stukken met tand en groef in elkaar vallend.

- > Duurzaamheidsklasse 1
- > Onbehandeld

hoogte x nuttige breedte x dikte	
60 x 13,5 x 2,8 cm (7,5 stuks per m)	€ 5,85 / stuk
80 x 13,5 x 2,8 cm	€ 7,70 / stuk
75 x 9,0 x 9,0 cm (11 stuks per m)	€ 12,50 / stuk

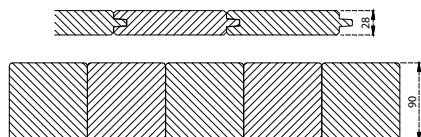

## HARDHOUTEN BORDERWAND IN AZOBÉ

Rechtgezaagde stukken met tand en groef in elkaar vallend.

- > Duurzaamheidsklasse 1
- > Onbehandeld

hoogte x nuttige breedte x dikte	
60 x 18,5 x 4,7 cm (5,5 stuks per m)	€ 10,50 / stuk
90 x 18,5 x 4,7 cm	€ 15,70 / stuk
Ook andere hoogtes op voorraad	€ 17,85 / hoogte van 1 m
Afdeklath tropisch hardhout 	€ 7,95 / m



## HARDHOUTEN BORDER IN PADOUK

Rechtgezaagde stukken met tand en groef in elkaar vallend.

- > Duurzaamheidsklasse 1
- > Onbehandeld

hoogte x nuttige breedte x dikte	
60 x 11 x 5,7 cm (9 stuks per m)	€ 13,35 / stuk
90 x 11 x 5,7 cm	€ 20,00 / stuk
Afdeklath 22 x 70 mm	€ 8,85 / m





## VLECHTWERK, PALEN EN STRIPS IN AZOBÉ

Azobé, een zeer sterke en duurzame houtsoort, is ideaal voor het verstevigen van vijvers en beken.

- > Dikte stroken vlechtwerk 6 à 7 mm
- > Elke 50 cm dient een paal geplaatst te worden

### Palen (gepunt; ongeschaafd)

40 x 4 x 4 cm	€ 0,95	150 x 4 x 4 cm	€ 3,10
60 x 4 x 4 cm	€ 1,30	200 x 5 x 5 cm	€ 6,20
80 x 4 x 4 cm	€ 1,65	200 x 7 x 7 cm	€ 14,45
100 x 4 x 4 cm	€ 2,10	135 x 10 x 10 cm (okan)	€ 24,55
120 x 4 x 4 cm	€ 2,50	275 x 10 x 10 cm (okan)	€ 49,10

### Vlechtwerk

30 cm hoog	€ 7,00 / m*
40 cm hoog	€ 9,20 / m*
50 cm hoog	€ 11,35 / m*
60 cm hoog	€ 13,70 / m*

### Losse stroken

6 x 100 mm (D/H)	€ 1,65 / m*
10 x 100 mm (D/H)	€ 2,90 / m*

\*Prijzen per lopende meter; indien een bepaalde lengte niet in voorraad is, wordt de dichtstbijgelegen afmeting bezorgd en ook aangerekend.

## FILTERDOEK - GEOTEXTIEL

Een waterdoorlatend filterdoek (ook worteldoek genaamd) in polypropyleen met talrijke toepassingen voor huis en tuin; in het bijzonder bij alles wat met doorgroei van onkruid, vermenging met aarde en wegspoelen van grond te maken kan hebben.

- > Toepassingen: terrassen, daktuinen, vijverafboordingen, bloembakken, zandbakken, borders en als onderlegdoek bij Eco-Mulch houtsnippers.

### 1 Uitvoering in geweven geotextiel

- > Kleur zwart
- > Gewicht 70 gram / m<sup>2</sup>

Rol van 150 cm breed en 100 m lang	€ 122,75 / rol
Rol van 75 cm breed en 100 m lang	€ 61,35 / rol
Voor 150 cm breedte, afgesneden op lengte	€ 2,10 / lm
Voor 75 cm breedte, afgesneden op lengte	€ 1,10 / lm



### 2 Uitvoering in niet-geweven geotextiel

- > Kleur wit
- > Gewicht 120 gram / m<sup>2</sup>

Rol van 200 cm breed en 50 m lang	€ 123,55 / rol
-----------------------------------	----------------





met afdekplank (22 x 120 mm)

## MASSIEFPLANKEN ALS BORDER VOOR DE MOESTUIN

Planken die met tand en groef in elkaar passen. Deze rusten in korte gleufpalen.

- > 28 x 145 mm
- > Nuttige breedte 130 mm
- > Bovenaan komt een plank zonder tand

Lengte 1,8 m (drukgeïmpregneerd grenen)	€ 6,70
Lengte 2,0 m (drukgeïmpregneerd grenen)	€ 7,45
Lengte 2,0 m (hardhout)	€ 25,90
Lengte 3,0 m (drukgeïmpregneerd grenen)	€ 11,10
Gleufpaal: 9 x 9 x 90 of 9 x 9 x 190 of 9 x 9 x 270 cm	
Afdekplank: 22 x 120 of 35 x 95 mm of 35 x 120 mm	



## KRUIDENTAFEL

Ideaal voor uw terras of balkon om zelf aromatische kruiden te kweken.

- > In bouwpakket; stevige constructie
- > Drukgeïmpregneerd grenen
- > Waterdoorlaatbaar grondzeil inbegrepen
- > Plantdiepte: +/- 19 cm
- > Planken: 15 mm
- > Staanders: 70 x 70 mm

Met legplank onderaan en raamwerk bovenaan

100 x 60 x 80 cm (L/B/H)

€ 123,55



## KOMPOSTSILO

Gemaakt uit planken met tand en groef, passend in gleufpalen.

- > Drukgeïmpregneerd
- > Planken: 28 x 145 mm
- > Palen: 90 x 90 mm

140 x 70 x 70 cm (L/B/H) (één kamer)

€ 95,50

140 x 140 x 70 cm (L/B/H) (twee kamers)

€ 129,10





1

## VERLICHTINGSPAAL IN PADOUK

- > Padouk is een duurzame houtsoort klasse 1
- > Bij levering rood van kleur. Na enkele maanden wordt het hout echter mooi grijs.
- > Totale lengte: 90 cm



2

### 1 Vierkant model

12 x 12 cm	€ 91,85
LED spot, driver en 3 m kabel	€ 167,00

### 2 Afgerond model

57 x 120 mm	€ 66,80
LED spot, driver en 3 m kabel	€ 167,00



## WASDRAADPAAL

Drukgeïmpregneerde vierkante paal met hardhouten dwarsstok. In de paal en dwarsstok zijn gaten geboord voor 3 draden.

- > Wordt in de grond geplaatst met een paalhouder  (niet inbegrepen in de prijs)

Wasdraadpaal 190 x 9 x 9 cm	€ 38,40 / stuk
	€ 66,80 / set



## BLOEMENTRAPJE

Een driedelig bankstel, ideaal om bloemen of tuinkruiden te kweken. Zeer decoratief voor uw terras of balkon.

- > In bouw pakket
- > Drukgeïmpregneerd grenen
- > Planken: 35 mm

120 x 67 x 77 cm (L/B/H)	€ 153,60
--------------------------	----------

**HOUTEN PAARDENOMHEININGEN  
DUURZAAM, NATUURLIJK EN ELEGANT**



**houtland**



## POST & RAIL

Een typisch Engelse omheining met liggers in gekleefd kastanje hout.

- > De palen zijn in robinia, rechthoekig gezaagd en voorzien van 2 of 3 uitsparingen voor de horizontale liggers.
- > Robinia is nog duurzamer dan kastanje.



Foto enkel ter illustratie

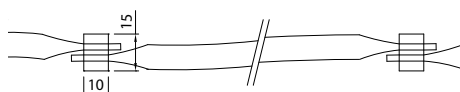

Bijpassende poort in ongeschaafd kastanjehout 120 x 120 cm (H/B) incl. beslag

### NIEUW Poort

- > Kastanje
- > Pen- en gatverbinding
- > Kader ongeschaafd +/- 70 x 90 mm, rustieke afwerking
- > Horizontale liggers en diagonale schoren handgekleefd, +/- 20 x 60 mm
- > Automatische heksluiting
- > Wordt geplaatst aan poortpalen in eik

120 x 120 cm

€ 442,50

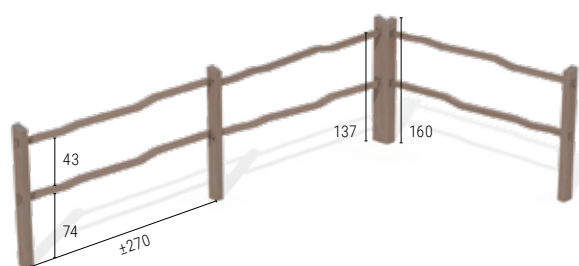

#### Type 1 met 2 horizontale liggers

Paal (ingewerkt)	2,1 m 10 x 15 cm	€ 63,45
Ligger	2,9 m	€ 13,85

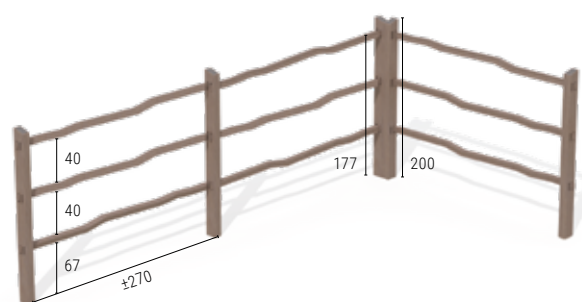

#### Type 2 met 3 horizontale liggers

Paal (ingewerkt)	2,5 m 10 x 15 cm	€ 103,55
Ligger	2,9 m	€ 13,85



## HARDHOUTEN PALEN VOOR PAARDENOMHEININGEN

Losse hardhouten palen voor schriklint zijn de goedkoopste oplossing voor een paardenomheining.

### Palen in kastanje

> Ontschorst; gepunt

33

PALEN IN KASTANJE

### Palen in okan

- > Ongeschaafd; gepunt
- > Tropisch hardhout duurzaamheidsklasse 1
- > Okan is een nerveuze houtsoort met een goede verhouding prijs, kwaliteit en duurzaamheid. Een lichte kromtrekking is een normaal verschijnsel.

2,0 m 10 x 10 cm	€ 35,00
2,5 m 10 x 10 cm	€ 43,85

RUSTIEKE PLANKEN IN LARIKS

31



## TYPE RANCH (hardhout)

Een omheining in vierkante palen met vierzijdig afgeschuinde kop en ingewerkte horizontale liggers.

- > Okan, duurzaamheidsklasse 1
- > Geschaafd
- > Door de iets minder nauwkeurige afwerking hebben deze duurzame palen een aantrekkelijke prijs.

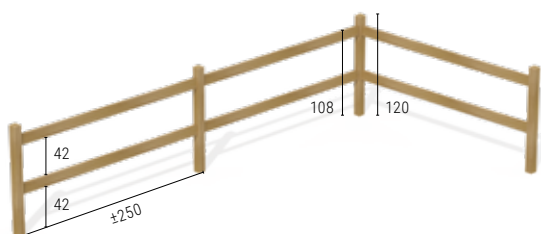

### Type 1 met 2 horizontale liggers

Paal	2,1 m 9 x 9 cm	€ 56,20
Eindpaal	2,1 m 9 x 9 cm	€ 56,20
Hoekpaal	2,1 m 9 x 9 cm	€ 59,95
Ligger	2,5 m 35 x 120 mm	€ 41,75
Zelfborende schroeven inox 5,5 x 60 mm - incl. bits -		€ 31,75 / 200 stuks

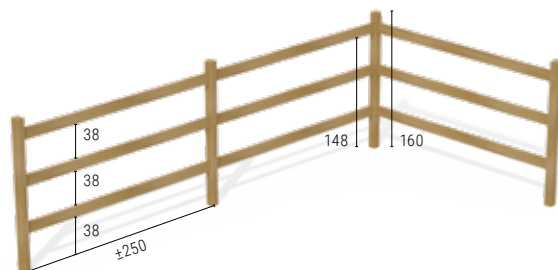

### Type 2 met 3 horizontale liggers

Paal	2,5 m 9 x 9 cm	€ 68,30
Eindpaal	2,5 m 9 x 9 cm	€ 68,30
Hoekpaal	2,5 m 9 x 9 cm	€ 73,30
Ligger	2,5 m 35 x 120 mm	€ 41,75
Zelfborende schroeven inox 5,5 x 60 mm - incl. bits -		€ 31,70 / 200 stuks



## TYPE PRAIRIE

Een omheining in vierkante palen met diamantkop en horizontale liggers bevestigd met houtdraadschroeven.

- > Drukgeïmpregneerd
- > De palen zijn met kern en hebben knopen.

**Type 1 met 2 horizontale liggers**

Paal	2,1 m 12 x 12 cm	€ 23,20
Ligger	4,2 m 45 x 95 mm	€ 19,10
	4,8 m 45 x 95 mm	€ 21,80
Houtdraadschroef	8 x 100 mm	€ 0,37

**Type 2 met 3 horizontale liggers**

Paal	2,5 m 12 x 12 cm	€ 26,95
Ligger	4,2 m 45 x 95 mm	€ 19,10
	4,8 m 45 x 95 mm	€ 21,80
Houtdraadschroef	8 x 100 mm	€ 0,37



## TYPE GREENLINE

Een omheining in vierkante palen met diamantkop en ingewerkte horizontale liggers.

- > Drukgeïmpregneerd
- > De palen zijn met kern en hebben knopen.

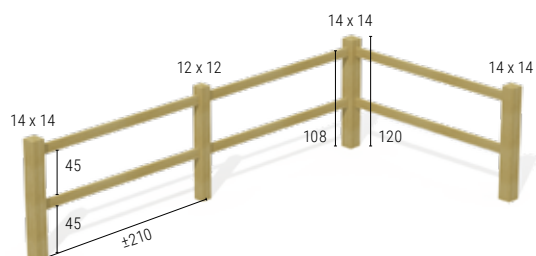

Type 1 met 2 horizontale liggers

Paal	2,1 m 12 x 12 cm	€ 35,75
Eindpaal	2,1 m 14 x 14 cm	€ 46,75
Hoekpaal	2,1 m 14 x 14 cm	€ 53,00
Ligger	4,2 m 45 x 95 mm	€ 19,10
	4,8 m 45 x 95 mm	€ 21,80
Houtdraadschroef	7 x 70 mm	€ 0,15

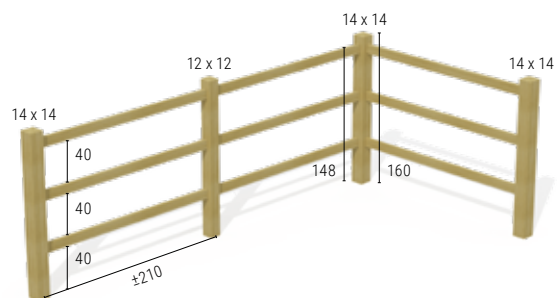

Type 2 met 3 horizontale liggers

Paal	2,5 m 12 x 12 cm	€ 44,60
Eindpaal	2,5 m 14 x 14 cm	€ 55,95
Hoekpaal	2,5 m 14 x 14 cm	€ 59,45
Ligger	4,2 m 45 x 95 mm	€ 19,10
	4,8 m 45 x 95 mm	€ 21,80
Houtdraadschroef	7 x 70 mm	€ 0,15



## TYPE EVERGREEN

Een omheining in vierkante palen met diamantkop en ingewerkte ronde liggers.

- > Drukgeïmpregneerd
- > De palen zijn met kern en hebben knopen.

<b>Type 1 met 2 horizontale liggers</b>			
Paal	2,1 m 12 x 12 cm	€ 35,75	
Eindpaal	2,1 m 14 x 14 cm	€ 46,75	
Hoekpaal	2,1 m 14 x 14 cm	€ 53,00	
Ligger	2 m Ø 8 cm	€ 5,86	
	2,5 m Ø 8 cm	€ 7,46	
Spaanderplaatschroeven	4,5 x 70 mm	€ 12,75 / 200 stuks	
<b>Type 2 met 3 horizontale liggers</b>			
Paal	2,5 m 12 x 12 cm	€ 44,60	
Eindpaal	2,5 m 14 x 14 cm	€ 55,95	
Hoekpaal	2,5 m 14 x 14 cm	€ 59,45	
Ligger	2 m Ø 8 cm	€ 5,86	
	2,5 m Ø 8 cm	€ 7,46	
Spaanderplaatschroeven	4,5 x 70 mm	€ 12,75 / 200 stuks	



## TYPE CORRAL

Een omheining volledig in ronde palen met ingewerkte liggers.

> Drukgeïmpregneerd

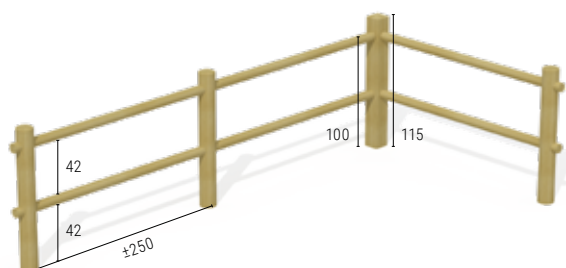

### Type 1 met 2 horizontale liggers

Paal	2 m Ø 14 cm	€ 21,85
Eindpaal met diamantkop	2,1 m 14 x 14 cm	€ 46,25
Hoekpaal met diamantkop	2,1 m 14 x 14 cm	€ 52,60
Ligger	2 m Ø 8 cm	€ 5,86
	2,5 m Ø 8 cm	€ 7,45
Spaanderplaatschroeven	4,5 x 70 mm	€ 12,75 / 200 stuks

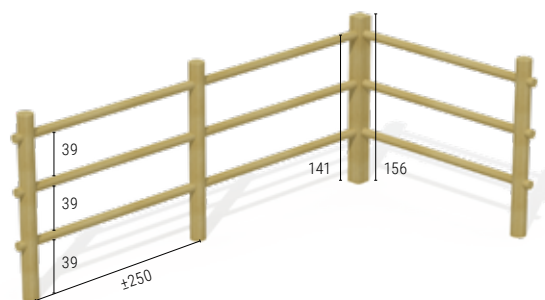

### Type 2 met 3 horizontale liggers

Paal	2,5 m Ø 14 cm	€ 27,45
Eindpaal met diamantkop	2,5 m 14 x 14 cm	€ 55,00
Hoekpaal met diamantkop	2,5 m 14 x 14 cm	€ 58,80
Ligger	2 m Ø 8 cm	€ 5,86
	2,5 m Ø 8 cm	€ 7,46
Spaanderplaatschroeven	4,5 x 70 mm	€ 12,75 / 200 stuks





## DRESSUURBORDER

Een lage afboording met 1 ligger voor dressuurpistes.

- > Verkrijgbaar in type Ranche, Prairie en Evergreen
- > Vierzijdig afgeschuinde kop
- > Totale lengte: 90 cm; bruikbare hoogte 40 cm

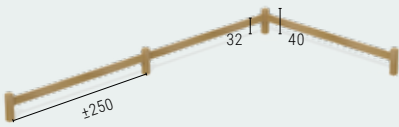

### Ranch

Paal	0,9 m 9 x 9 cm	€ 28,70
Eindpaal	0,9 m 9 x 9 cm	€ 28,70
Hoekpaal	0,9 m 9 x 9 cm	€ 35,00
Ligger	2,5 m 35 x 120 mm	€ 41,75
Zelfborende inox schroeven	5,5 x 60 mm - incl. bits	€ 31,75 / 200 stuks

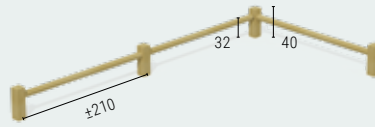

### Prairie

Paal	0,9 m 12 x 12 cm	€ 12,00
Ligger	4,2 m 45 x 95 mm	€ 19,10
	4,8 m 45 x 95 mm	€ 21,80
Houtdraadschroef	8 x 100 mm	€ 0,37

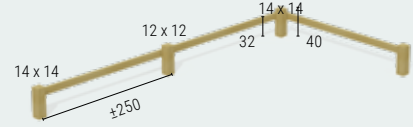

### Evergreen

Paal	0,9 m 12 x 12 cm	€ 18,35
Eindpaal	0,9 m 14 x 14 cm	€ 24,45
Hoekpaal	0,9 m 14 x 14 cm	€ 28,20
Ligger	2 m Ø 8 cm	€ 5,86
	2,5 m Ø 8 cm	€ 7,46
Spaanderplaatschroeven	4,5 x 70 mm	€ 12,75 / 200 stuks

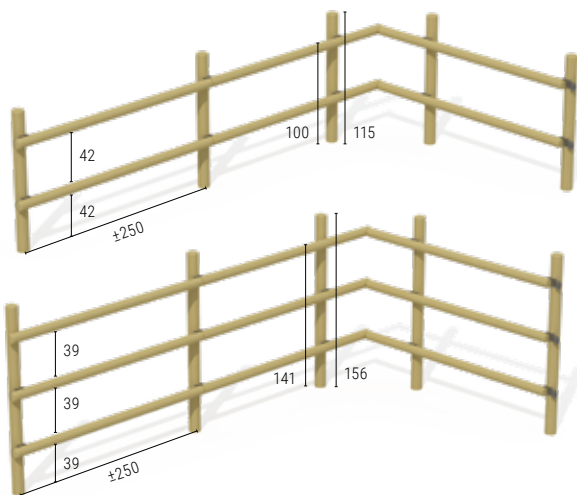

Staaner voor 2 liggers	2 m Ø 10 cm	€ 7,98
voor 3 liggers	2,5 m Ø 10 cm	€ 9,95
Ligger	2 m Ø 8 cm	€ 5,86
	2,5 m Ø 8 cm	€ 7,46
	3 m Ø 10 cm	€ 12,27
Spaanderplaatschroeven	4,5 x 70 mm	€ 12,75 / 200 stuks
Verbindingsbeugel 	210 x 70 mm	€ 2,50

## NIEUW TYPE ECONOMY

Een zeer voordelige en uiterst stevige omheining. Door het gebruik van gegalvaniseerde verbindingsbeugels kunnen verticale staanders op een eenvoudige wijze en op een mum van tijd verbonden worden met horizontale liggers.

- > Drukgeïmpregneerd



**HOUTEN TERRASSEN  
VOOR EEN NATUURLIJKE TUINBELEVING**





## DOUGLAS

De douglasspar is een van de duurzaamste Europese naaldboutsoorten, ideaal voor terrassen.

- > Warme kleur
- > Milieuvriendelijk want onbehandeld; eenvoudig te bewerken
- > Geringe werking en weinig scheurvorming
- > Levensduur tot 15 jaar bovengronds
- > Door de aanwezigheid van looizuur en hars in het hout worden inox terrasschroeven aanbevolen.
- > Met inkepingen voor verborgen bevestigingen of te bevestigen met zelfborende terrasschroeven
- > Beschikbare lengtes: 3 m en 4 m

Planken (eenzijdig gegroefd - brede groef)

28 x 145 mm € 3,75 / m

Onderliggers

45 x 70 mm (hardhout) € 7,70 / m

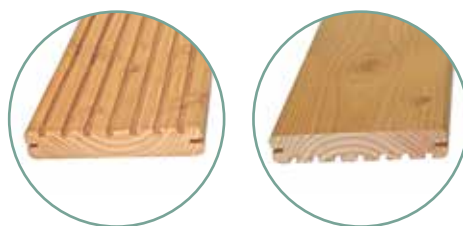

BEVESTIGINGSMATERIAAL & PLAATSING



## NIEUW THERMOWOOD

Het dennenhout ondergaat een 100% natuurlijke warmtebehandeling van 180-220°C. Het vochtgehalte daalt waardoor het hout vormstabiel blijft.

- > Warme goudbruine kleur
- > Milieuvriendelijk, alternatief voor tropisch hardhout
- > Geen werking en weinig scheurvorming
- > Lange levensduur
- > Inox terrasschroeven aanbevolen
- > Met inkepingen voor verborgen bevestigingen of te bevestigen met zelfborende inox terrasschroeven

Planken (eenzijdig gegroefd - brede groef)

28 x 145 mm € 5,75 / m

Onderliggers

45 x 70 mm (hardhout) € 7,70 / m



BEVESTIGINGSMATERIAAL & PLAATSING



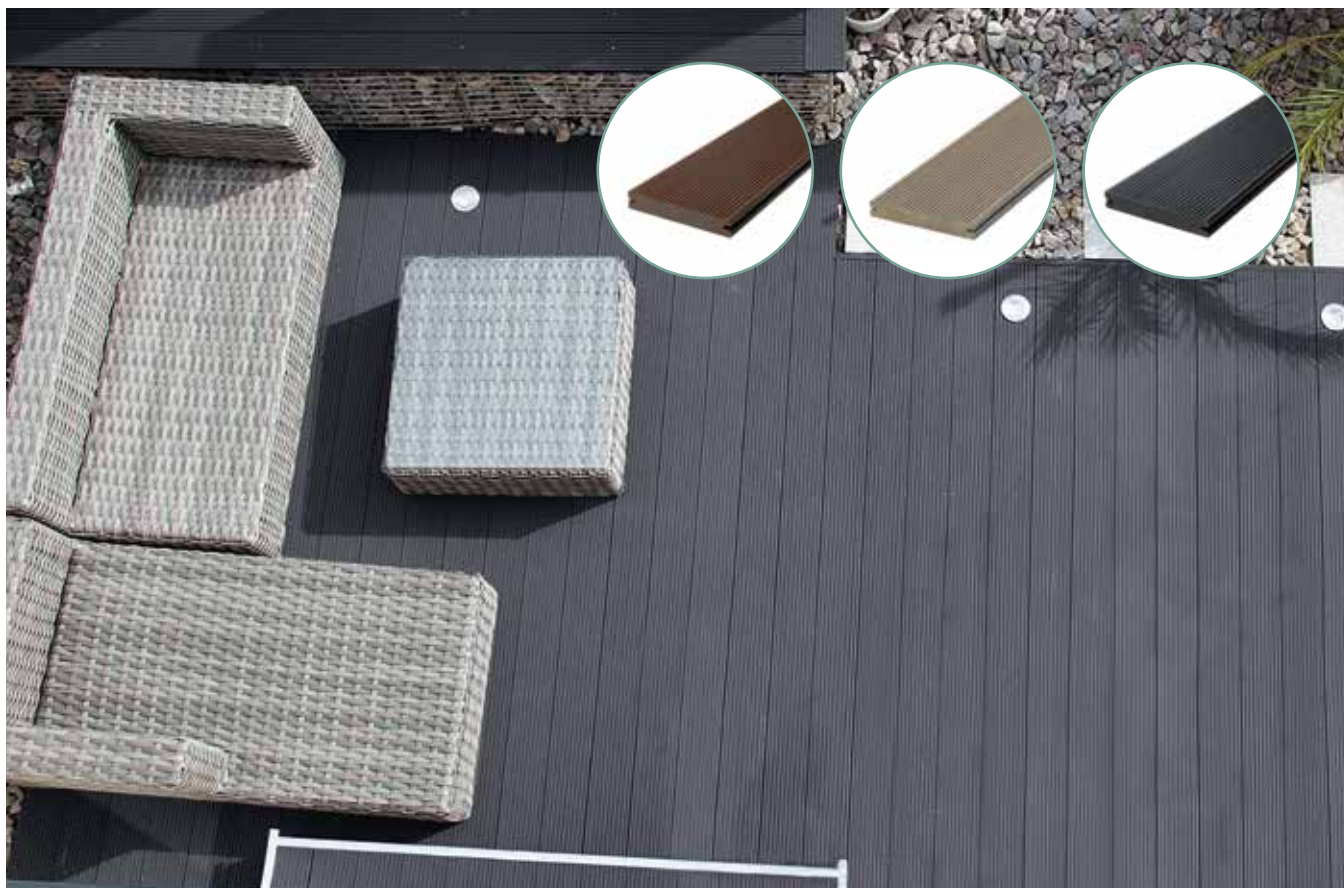

## COMPOSIET

Deze composiet terrasplank bestaat uit 60% bambou, 30% milieuvriendelijk HDPE polymer en 10% additieven en is bijgevolg zeer duurzaam.

- > Natuurlijke uitstraling van hout
- > Geen splintervorming en barsten
- > Onderhoudsvrij
- > Geen vroegtijdige verwerking
- > Vol profiel, geschikt voor hoge belasting
- > Beschikbaar in 3 kleuren: antraciet, zilvergrijs en donkerbruin
- > Met inkepingen voor verborgen bevestigingen of te bevestigen met zelfborende terrasschroeven
- > Plaatsingsvoorschriften op aanvraag
- > Beschikbare lengtes: 3 m en 4 m

Planken (eenzijdig gegroefd - fijne groef)

22 x 150 mm € 14,60 / m

Onderliggers

45 x 70 mm (hardhout) € 7,70 / m

BEVESTIGINGSMATERIAAL & PLAATSING





## DRUKGEÏMPREGNEERD GRELEN

Drukgeïmpregneerd grenen is gemakkelijk te verwerken en is ideaal voor het gebruik als terrasplank.

- > Zeer duurzaam (met uitzondering van de doorgezaagde delen)
- > Weinig vervorming
- > Kwasten in het hout duidelijk zichtbaar
- > Met inkepingen voor verborgen bevestigingen of te bevestigen met zelfborende terrasschroeven
- > Variabele lengtes per 30 cm te starten vanaf 3,0 m (dus 3,3 m, 3,6 m, ...)
- > Indien de gevraagde lengte niet in voorraad is, wordt de dichtstbijzijnde maat meegegeven en aangerekend.

Planken (eeenzijdig gegroefd - brede groef)

28 x 145 mm	€ 4,45 / m
Onderliggers	
45 x 70 mm (grenen)	€ 3,59 / m
45 x 70 mm (hardhout)	€ 7,70 / m

BEVESTIGINGSMATERIAAL & PLAATSING



## RONDE TERRASSEN

Voorgemonteerde terrasvloeren; onderaan geschroefd.

- > Met handleiding voor de plaatsing
- > Maatwerk is mogelijk
- > Gelieve bij bestelling aan te duiden: brede groef (= standaard) of effen

Ø 2,1 m	€ 384,00
Ø 3,0 m	€ 709,65
Ø 3,9 m	€ 1185,55



## BANGKIRAI

Bangkirai is de meest gebruikte en één van de beste houtsoorten voor terrassen.

- > Zéér duurzaam (klasse 1 à 2)
- > Weinig splintervorming en middelmatig glad
- > Mooie zachtbruine kleur die langzaam vergrijs
- > Met inkepingen voor verborgen bevestigingen of te bevestigen met zelfborende terrasschroeven
- > Variabele lengtes per 30 cm te starten vanaf 3,05 m (dus 3,35 m, 3,65 m, ...)
- > Indien de gevraagde lengte niet in voorraad is, wordt de dichtstbijzijnde maat meegegeven en aangerekend.

Planken (eenzijdig gegroefd - brede groef)

28 x 145 mm € 12,95 / m

Onderliggers (bangkirai of gelijkwaardig hardhout)

45 x 70 mm € 7,70 / m

70 x 70 mm € 14,20 / m

BEVESTIGINGSMATERIAAL & PLAATSING



## RONDE TERRASSEN

Voorgemonteerde terrasvloeren; onderaan geschroefd.

- > Met handleiding voor de plaatsing
- > Maatwerk is mogelijk
- > Gelieve bij bestelling aan te duiden: brede groef (= standaard) of effen

Ø 2,15 m € 698,00

Ø 3,0 m € 1315,80

Ø 3,95 m € 2202,45



## PADOUK

Padouk is een edele en duurzame houtsoort die zeer mooi vergrijs, ideaal voor terrassen of andere buitentoepassingen. De planken worden op voorhand uitgesorteerd op fouten en zijn vlak geschaafd met afgeronde hoeken.

- > Zéér duurzaam (klasse 1)
- > Uiterst geringe werking, zeker doordat het hout droog aangeleverd wordt
- > Rode kleur die na enkele maanden langzaam vergrijs
- > Harde houtsoort met weinig splintervorming en middelmatig glad
- > Met inkepingen voor verborgen bevestigingen of te bevestigen met zelfborende terrasschroeven
- > Lengtes: enkel welbepaalde lengtes zijn te verkrijgen afhankelijk van de voorraad; gelieve ons hiervoor te contacteren.

### Planken

22 x 145 mm € 18,35 / m

### Onderliggers

45 x 70 mm (hardhout) € 7,70 / m



### BEVESTIGINGSMATERIAAL & PLAATSING

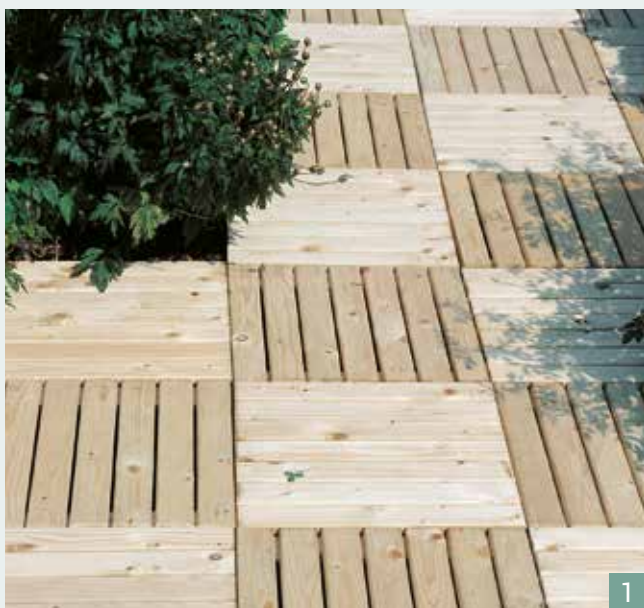

## TERRASTEGELS

### 1 Rood Noors grenen

- > Tegeldikte 32 mm
- > Gegroefd, drukgeïmpregneerd
- > Planken onderaan vastgeniet

50 x 50 cm

€ 5,85



### 2 Bangkirai

- > Tegeldikte 25 mm
- > Gegroefd, onbehandeld
- > Onderaan vastgeschroefd

50 x 50 cm

€ 9,70

### RUBBERTEGELS



## CONSTRUCTIEHOUT, IJZERWAREN EN HOUTBESCHERMING VOOR DE TUIN



### VERBORGEN BEVESTIGINGEN

De terrasplanken kunnen met een verborgen systeem vastgemaakt worden die dezelfde stevigheid waarborgt als een gewone schroefverbinding.

Het vastschroeven gebeurt door middel van een clip met inox insert die in een uitgefreesde gleuf past.

#### Voordelen

- > Geen zichtbare verbindingen
- > Door de schuine schroefverbinding 45° uiterst stevig
- > Symmetrisch profiel waardoor de planken eventueel omgekeerd kunnen worden
- > Gemakkelijk een plank te wisselen



#### Doos +/- 11 m<sup>2</sup>

185 clips € 168,65  
 200 zelfborende inox schroeven  
 3 afstandshouders  
 2 bits  
 2 boren Ø 3 mm  
 12 tappen in hardhout  
 1 montagehandleiding



#### Doos +/- 5 m<sup>2</sup>

85 clips € 83,50  
 100 zelfborende inox schroeven  
 2 afstandshouders  
 1 bit  
 1 boor Ø 3 mm  
 12 tappen in hardhout  
 1 montagehandleiding



1

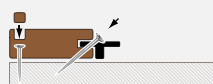

2



3



4





# LIFTO

## REGELBARE VOET

> Vergemakelijkt het horizontaal plaatsen van een terras op ongelijke ondergrond

### 1 Kunststof

Basis hoogte: min. 35 mm, max. 55 mm	€ 3,15
Opbouw 1 hoogte: 20 mm	€ 0,85
Opbouw 2 hoogte: 40 mm	€ 1,10

### 2 Gegalvaniseerd

Hoogte: min. 80 mm, max. 110 mm	€ 5,85
Doorsteekanker 	

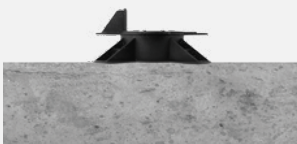

Beton of tegels



Grind of steenlaag

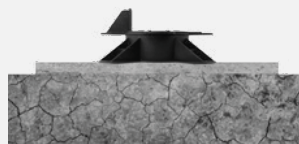

Aarde

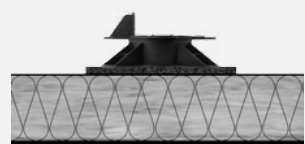

Geïsoleerde dakplaten



## PLAATSING

ONDER ELK TERRAS VALT EEN FILTERDOEK AAN TE RADEN OM TE VERHINDERN DAT ONKRUID ERDOOR GROEIT 

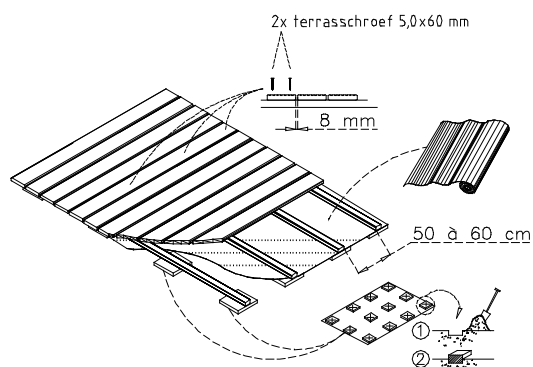



## ROOD NOORS GRENEN

- > Drukgeïmpregneerd
- > Vierzijdig geschaafd
- > Afgeronde hoeken
- > Variabele lengtes (per 30 cm) vanaf 3,0 m (3,3 m, 3,6 m ...)
- > De lengtes in voorraad veranderen dagelijks. Indien de gevraagde lengte niet in voorraad is, wordt de dichtstbijzijnde maat meegegeven en aangerekend.

16 x 57 mm	€ 1,19 / m
16 x 95 mm	€ 1,77 / m
19 x 145 mm (1,8 m)	€ 2,91 / m
19 x 170 mm	€ 4,17 / m
22 x 45 mm	€ 1,55 / m
22 x 70 mm	84
22 x 95 mm	€ 2,37 / m
22 x 120 mm	€ 3,00 / m
28 x 70 mm (1,8 m)	€ 1,87 / m
35 x 35 mm	€ 1,49 / m
35 x 57 mm	€ 2,34 / m
35 x 95 mm	€ 3,52 / m
35 x 145 mm	€ 5,26 / m
45 x 70 mm	€ 3,59 / m
45 x 95 mm	€ 4,54 / m
45 x 145 mm	€ 6,43 / m
45 x 195 mm (5,4 m)	€ 8,85 / m
57 x 145 mm (gebroken hoeken)	€ 7,34 / m
70 x 70 mm	€ 4,17 / m
(1,6/1,9/2,4/2,7/3,0 m)	
70 x 90 mm (3,0/3,6 m (vuren))	€ 5,61 / m



## PLANCHET IN GRENEN

- > Drukgeïmpregneerd
- > Geschaafde plank met tand en groef
- > Lengtes volgens voorraad
- > Nuttige breedte: 88 mm of 112 mm

16 x 95 mm	€ 1,77 / m
22 x 120 mm	€ 3,00 / m

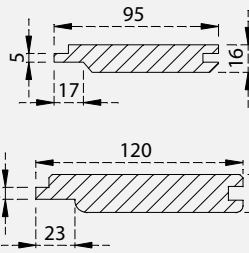

## MASSIEFPLANK NAALDHOUT MET TAND EN GROEF

- > Drukgeïmpregneerd naalddhout
- > Past in gleufpalen 22
- > Met of zonder tand; 28 x 145 mm
- > Nuttige breedte: 130 mm

1,8 m	€ 6,70
2,0 m	€ 7,45
2,0 m (zwart)	€ 8,25
3,0 m	€ 11,10

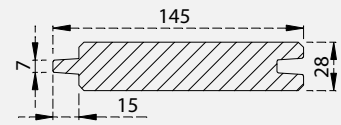

## LIJMHOUTBOGEN

- > Drukgeïmpregneerd
- > Verlijmd en geschaafd
- > Ideaal voor pergola's en als onderliggers voor vijverbruggetjes

127 x 4,5 x 7 cm	€ 22,80
187 x 4,5 x 7 cm	€ 26,15
190 x 8,0 x 7 cm	€ 56,75
240 x 4,5 x 7 cm	€ 36,65
240 x 8,0 x 7 cm	€ 70,40
290 x 8,0 x 7 cm	€ 87,25
350 x 8,0 x 7 cm	€ 109,60



## RONDBOOG

102 x 4,5 x 7 cm (halve cirkel) € 47,90



## NIEUW THERMOWOOD

### 1 Thermo-massiefplank in naalddhout

- > Duurzaam door hittebehandeling
- > Past in gleufpalen 22
- > Met of zonder tand; 28 x 145 mm
- > Nuttige breedte: 130 mm

1,8 m	€ 10,35 / m
2,0 m	€ 11,50 / m

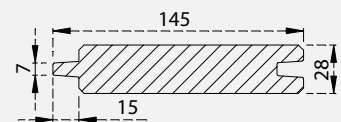

### 2 Planchet in thermo-ayous

- > Afrikaans hout; door de hittebehandeling wordt het hout zeer duurzaam
- > Geschaafd met tand en groef
- > Lengtes volgens voorraad
- > Nuttige breedte: 126 mm

22 x 145 mm	€ 8,70 / m
-------------	------------

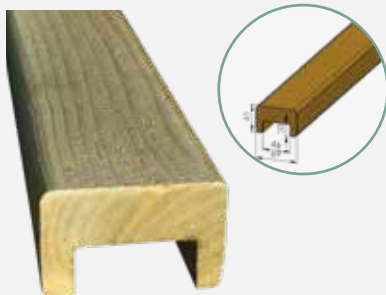
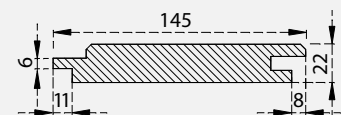

## AFDEKLAT BORDERWAND

- > Drukgeïmpregneerd rood Noors grenen of hardhout
- > Ideaal voor de afwerking van een borderwand 62

45 x 67 mm grenen	€ 3,70 / m
45 x 67 mm hardhout	€ 7,95 / m



## PADOUK

- > Duurzaamheidsklasse 1
- > Onbehandeld
- > Geschaafd met afgeschuinde hoeken
- > Lengtes volgens beschikbaarheid

22 x 35 mm	€ 5,35 / m
22 x 70 mm	84
22 x 95 mm	€ 10,00 / m
22 x 120 mm	€ 15,30 / m
22 x 145 mm	€ 18,35 / m
35 x 42 mm	€ 10,20 / m
57 x 120 mm	€ 32,50 / m
57 x 145 mm	€ 41,10 / m



## PLANCHET IN PADOUK

- > Duurzaamheidsklasse 1
- > Onbehandeld
- > Geschaafde plank met tand en groef
- > Lengtes volgens voorraad
- > Nuttige breedte: 112 mm en 137 mm

15 x 120 mm	€ 12,85 / m
22 x 145 mm	€ 18,35 / m

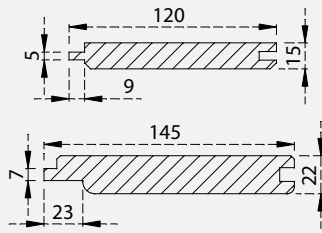

## MASSIEFPLANK OKAN MET TAND EN GROEF

- > Duurzaamheidsklasse 1
- > Onbehandeld
- > Past in gleufpalen 22
- > Met of zonder tand
- > Nuttige breedte: 130 mm
- > 28 x 145 mm

1,0 m	€ 12,85
2,0 m	€ 25,90

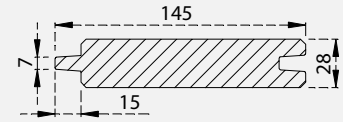

## TROPISCH HARDHOUT

- > Duurzaamheidsklasse 1 à 2 (bangkirai, itauba of gelijkwaardig)
- > Onbehandeld
- > Vierzijdig geschaafd
- > Afgeronde hoeken
- > Variabele lengtes (per 30 cm) vanaf 3,05 m (3,35 m, 3,65 m ...)
- > De lengtes in voorraad veranderen dagelijks. Indien de gevraagde lengte niet in voorraad is, wordt de dichtstbijzijnde maat meegegeven en aangerekend.

35 x 120 mm (2 m)	€ 33,40 / stuk
45 x 70 mm	€ 7,70 / m
70 x 70 mm	€ 14,20 / m
70 x 120 mm (met 2 V-groeven)	€ 28,40 / m

## CEDER SHINGELS

- > Red cedar, onbehandeld
- > Duurzaamheidsklasse 2
- > 100 % kernhout
- > Lengte shingle: 457 mm
- > Per pak +/- 2,25 m<sup>2</sup> dekkend

€ 143,60 / per pak



RUSTIEKE PLANK

31





Padouk 40 x 60 mm met tand

## HOUTEN WANDBEKLEDING

- > Geschaafde latten in padouk, thermo-ayous of in geïmpregneerd grenen; ideaal om een gevel, lelijke tuinmuur of omheining achter een strakke lattenwand te verbergen.
- > Kan ook gebruikt worden als scherm door het plaatsen van verbindingsslatten achteraan. 
- > Kan zowel horizontaal als verticaal geplaatst worden
- > De afmeting 22 x 70 mm heeft een speciale afschuining om de rechtstreekse doorkijk te verhinderen.
- > De afmeting 40 x 60 mm heeft een tand wat de plaatsing vergemakkelijkt en de bevestigingen onzichtbaar maakt.
- > De afmeting 35 x 145 mm is een brede plank met tand, ideaal voor gevelbekleding.
- > De lengtes in voorraad veranderen dagelijks. Indien de gevraagde lengte niet in voorraad is, wordt de dichtstbijzijnde maat meegegeven en aangerekend.

### Grenen drukgeïmpregneerd

22 x 45 mm (dient ook als verbindingsslat)	€ 1,55 / m
35 x 35 mm	€ 1,49 / m
22 x 70 mm afgeschuind	€ 1,92 / m
35 x 145 mm met tand <b>NIEUW</b>	€ 5,25 / m

### Padouk

22 x 35 mm (dient ook als verbindingsslat)	€ 5,35 / m
35 x 42 mm	€ 10,20 / m
22 x 70 mm afgeschuind	€ 8,85 / m
40 x 60 mm met tand	€ 14,60 / m

### Thermo Ayous\* **NIEUW**

35 x 145 mm met tand	€ 13,25 / m
----------------------	-------------

\* Afrikaans hout, duurzaam door hittebehandeling



35 x 145 mm grenen



40 x 60 mm padouk horizontaal



## MONTAGE WANDBEKLEDING

Met voorgemonteerde panelen vast te schroeven tussen de latten, op de wand.

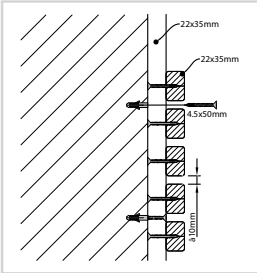

padouk 22 x 35 mm

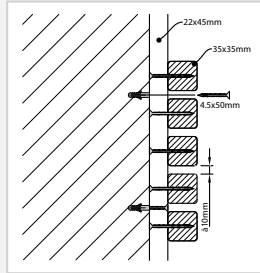

grenen 35 x 35 mm

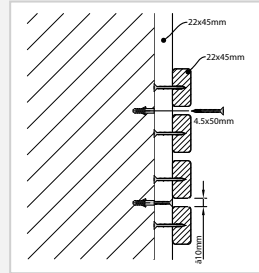

grenen 22 x 45 mm

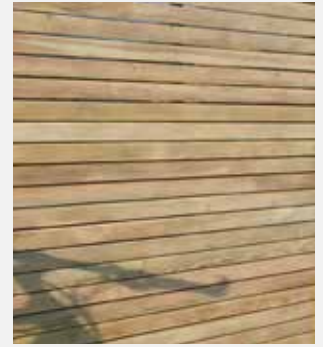

22 x 70 mm grenen horizontaal

Met tappen om de schroefgaten op te vullen

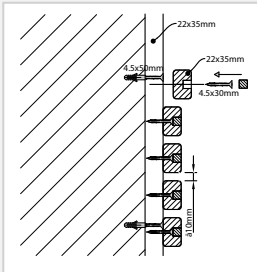

padouk 22 x 35 mm of 35 x 42 mm

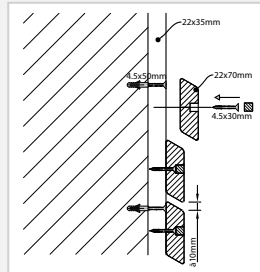

padouk 22 x 70 mm

Met zichtbare schroeven

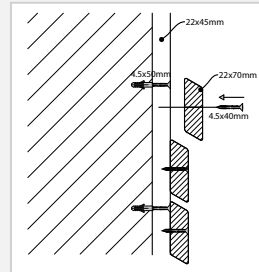

grenen 22 x 70 mm



22 x 70 mm padouk horizontaal

Met tand; onzichtbare bevestiging

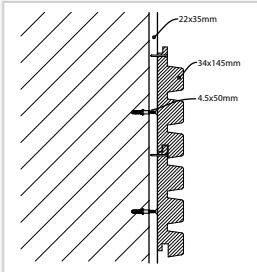

geïmpregneerd grenen of thermo-ayous 35 x 145 mm

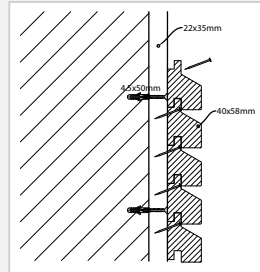

padouk 40 x 60 mm



35 x 35 mm grenen verticaal



35 x 35 mm grenen horizontaal



## TRAPBOOR EN TAPPEN

Trapboor	€ 86,80
Tappen (100 stuks)	€ 38,40

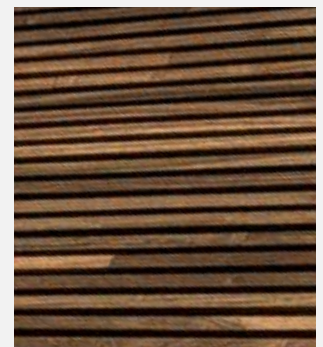

35 x 145 mm thermo-ayous

## PAALHOUDERVOET

- > Om bovenop een vloer te verankeren
- > Gegalvaniseerd

7 x 7 cm € 6,20

9 x 9 cm € 7,00

12 x 12 cm € 7,20

**1** doorsteekanker 10 x 95 mm € 2,35

**2** houtdraadschroef 10 x 60 mm € 0,27

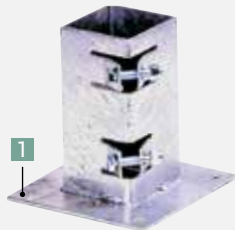

7 x 7 cm + 9 x 9 cm

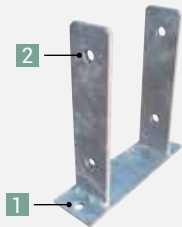

12 x 12 cm



**1**



**2**



**1**



**2**

## NIEUW BETONPAALHOUDER

- > In beton te plaatsen
- > Gegalvaniseerd

**1** 12 x 12 cm € 13,20

houtdraadschroef 10 x 60 mm € 0,27

**2** 10 - 18 cm regelbaar € 19,00

houtdraadschroef 10 x 40 mm € 0,24



## GEWONE PAALHOUDER

- > Voor normale ondergrond
- > Gegalvaniseerd

7 x 7 cm € 10,00

9 x 9 cm € 12,85



**1**



**2**



**3**

## NIEUW PAALDRAGER

- > In beton te plaatsen
- > Gegalvaniseerd

**1** 7 x 7 cm € 5,75

9 x 9 cm € 6,00

**2** 4,5 - 16 cm regelbaar voor vierkant hout € 7,50

**3** 8 - 14 cm regelbaar voor rondhout € 8,35

houtdraadschroef 10 x 40 mm € 0,24



## INBRENGBLOK

- > Beschermt de paalhouder bij het inkloppen in de grond

7 x 7 cm € 8,85

9 x 9 cm € 12,70



## NIEUW TURBO BETON

Een voorgemengde betonmortel voor een snelle bevestiging en verankering van palen, poortpalen, pergola's, vlaggenmasten etc..



- > Door de snelle binding van het beton hoeft de paal tijdens de hardingsfase niet of slechts licht ondersteund te worden.
- > Is binnen 15 minuten hard, mengen is niet nodig, droog storten en water toevoegen.
- > In zakken van 25 kg
- > Prijslijst op aanvraag

# HANG- EN SLUITWERK

Bij elke poort is het bijpassende hang-en sluitwerk inbegrepen. Als optie kan bijbesteld worden: loopwiel - automatische stop - grondplaat - verstevigingsijzer - T-heng.



**Duim**  
€ 2,65

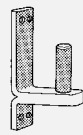

**T-heng**  
> Indien de poort naar voren opendraait  
€ 13,10

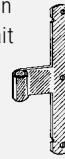

## Heng

30 cm	40 cm	50 cm	60 cm	100 cm
€ 3,15	€ 3,85	€ 4,50	€ 5,35	€ 8,00



**Regelbare duim**  
> Voor paal van 90 mm of meer  
€ 11,70

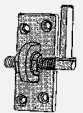

**Verstelbaar scharnier**  
€ 31,75



**Inwerkslot met inox kruik en cilinder\***  
> Enkel of dubbel  
€ 121,90

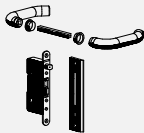

**Oplegslot met klink en cilinder\***  
> Enkel of dubbel  
> Rechts of links  
€ 75,15

Dubbel



**Veergrendel**  
€ 39,25



**Valbeugel**  
€ 27,55

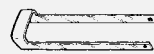

**Klink met vergrendeling**  
€ 29,50



**Verstevigingsijzer**  
> 1,5 m of 1,9 m  
€ 74,50

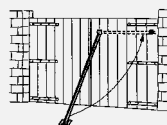

**Automatische stop**  
€ 21,95

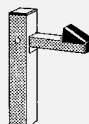

**Loopwiel**  
€ 35,10



**Schuifgrendel**  
€ 4,15



**Varkenshokgrendel**  
€ 6,25



**Vlechtschermdeursluiting**  
€ 20,40

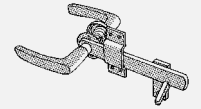

**Overslag**  
€ 18,35

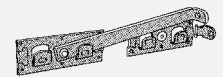

**Klink**  
€ 9,50

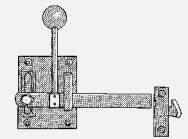

**Automatische heksluiting**  
€ 2,10

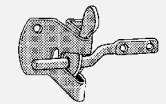

**Grondplaat**

> Enkel voor gegalvaniseerde grondgrendel  
€ 9,60

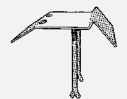

**Grondgrendel**

> Gegalvaniseerd/  
aluminium  
€ 12,10 (galv.)  
€ 23,40 (alu)

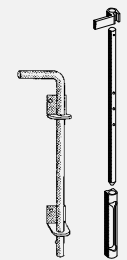

**Verstelbaar systeem voor ophanging motor**

> Links of rechts  
€ 86,30

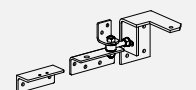

\* In geval van garantie wordt een defect slot pas vervangen nadat het eerst terug bezorgd werd ter controle.



## HOUTBOUTEN

> Met bijpassende rondel

6 x 80 mm	€ 0,18
8 x 50 mm	€ 0,23
8 x 80 mm	€ 0,27
8 x 100 mm	€ 0,32
8 x 120 mm	€ 0,37
8 x 130 mm	€ 0,38
8 x 140 mm	€ 0,40
8 x 150 mm	€ 0,42
8 x 200 mm	€ 0,63
10 x 70 mm	€ 0,58
10 x 110 mm	€ 0,68
10 x 120 mm	€ 0,72
10 x 130 mm	€ 0,75
10 x 140 mm	€ 0,78
10 x 150 mm	€ 0,82
10 x 190 mm	€ 0,99
10 x 200 mm	€ 1,00
10 x 220 mm	€ 1,10
10 x 240 mm	€ 1,25
10 x 280 mm	€ 1,34



## HOUTDRAAD-SCHROEVEN

> Met bijpassende rondel

7 x 70 mm	€ 0,15
8 x 35 mm	€ 0,12
8 x 50 mm	€ 0,17
8 x 60 mm	€ 0,18
8 x 80 mm	€ 0,23
8 x 100 mm	€ 0,37
8 x 110 mm	€ 0,42
8 x 120 mm	€ 0,45
10 x 60 mm	€ 0,27
10 x 110 mm	€ 0,47
10 x 120 mm	€ 0,50
10 x 140 mm	€ 0,55



## INOX SCHROEVEN

> Per doos 200 stuks

4,0 x 35 mm	€ 6,85
4,0 x 40 mm	€ 8,20
4,0 x 45 mm	€ 9,70
5,0 x 30 mm	€ 10,45
5,0 x 40 mm	€ 11,70
5,0 x 45 mm	€ 13,50
5,0 x 50 mm	€ 15,45
5,0 x 60 mm	€ 19,30



## DOORSTEEKKANKER

8 x 60 mm (voor hoekijzer 65 x 65 mm)	€ 1,60
10 x 95 mm (voor paalvoet 12 x 12 cm)	€ 2,35



## KRAMMEN

> Voor kastanjehouten omheining <sup>28</sup>

200 gr. € 2,90  
(+/- 45 stuks)



## SIERNAGELS

> Voor rustieke planken <sup>31</sup>

€ 0,35



## SPAANDERPLAAT-SCHROEVEN

> Per doos 200 stuks

4,5 x 30 mm	€ 7,35
4,5 x 35 mm	€ 7,75
4,5 x 40 mm	€ 8,25
4,5 x 45 mm	€ 8,60
4,5 x 50 mm	€ 9,10
4,5 x 60 mm	€ 10,95
4,5 x 70 mm	€ 12,75
5,0 x 80 mm	€ 15,95
5,0 x 90 mm	€ 18,35
5,0 x 100 mm	€ 20,80
6,0 x 45 mm	€ 12,00



## NIEUW VERBINDINGS-BEUGEL

> Om rondhouten palen met elkaar te verbinden  
> Voor paardenomheining type Economy <sup>73</sup>

210 x 70 mm € 2,50



## HOEKIJZER

50 x 50 mm	€ 0,85
65 x 65 mm	€ 1,50



## TERRASSCHROEVEN

> Inox; zelfborend  
> Schroef met speciale punt  
> 1 bits per doos  
> Per doos 200 stuks

5,5 x 60 mm € 31,70



## BITS

P22 € 2,50



## TORX SCHROEFBITS

T40 € 2,50

## HECHTINGEN



> Voor alle omheiningen

€ 0,40



> Bijpassende vijzen  
> Per doos (200 stuks)

4,0 x 25 mm € 7,70





## LAZUUR TUINHUIS HOUTTINT SATIJN

- > Benadrukt de nerfstructuur van het hout
- > Beschermst tegen UV-stralen en weersinvloeden
- > Ideaal voor tuinhuisjes, gevels en houten bekleding.
- > Verkrijgbaar in 4 tinten (Noorse den, lichte eik, donkere eik, meranti) in 2,5 L

Bus van 2,5 l.

€ 51,95



Noorse den



Donkere eik



Lichte eik



Meranti



## LAZUUR TUINHUIS COLOR

- > Bevat actieve fungicide tegen schimmels
- > Bevat kwalitatieve harsen voor kleuren die langer mooi blijven
- > Verkrijgbaar in 7 hedendaagse tinten (Ice white, Desert, Solar grey, Pure Everest, Moonstone, Windstorm, Bizon) in 2,5 L

Bus van 2,5 l.

€ 52,10



Solar grey



Desert



Moonstone



Pure Everest



Windstorm



Bizon



Ice white



## TUINHOUTLAZUUR MAT

- > Beschermst en verfraait buitenhoutwerk: tuinschermen, schommels, bloembakken, pergola's, carports...
- > Druipt niet
- > Bestaat in licht bruin, donker bruin, kleurloos in 2,5 L

Bus van 2,5 l.

€ 28,90



## TUINHOUTBRUIN MAT

- > Uniformiseert de kleuren van het tuinhout en verbergt de onvolmaaktheden.
- > Beschermst ongeschaafd hout.
- > Bestaat in donker tuinhoutbruin in 2,5 L

Bus van 2,5 l.

€ 27,90



## TERRASOLIE MAT

- > Voedt en beschermt de terrassen, planken... in hout of exotisch hout.
- > Behoudt de originele kleur van het hout
- > Houdt vergrijzing tegen
- > Bestaat in 2 tinten: kleurloos en bangkirai in 2,5 L.

Bus van 2,5 l.

€ 30,90





Ontdek ook onze catalogus Houten Tuinpoorten

---



Houtland® is een geregistreerd handelsmerk.

Alle tekeningen en foto's zijn copyright Valcke. Door het voortdurend streven naar verbetering behouden we ons het recht voor wijzigingen aan te brengen zonder voorafgaand te verzoeken. Afgebeelde kleuren onder voorbehoud. Niets uit deze uitgave mag worden veeleuldigd en/of openbaar gemaakt door middel van druk, fotocopie, microfilm of op welke ander wijze ook, zonder voorafgaande schriftelijke toestemming van de uitgever.

**Uw houtland verdeler:**